

HIKOKI HIGHLIGHTS

Edition 1-2022 | Gäller från April till September 2022

Hög hastighet och kraftfull infästning.

NYHET

Nyfiken på vår
36V Slagskruvdragare
WH36DC?

> Se sid 4

Åtdragningsmoment 215 Nm

Unik Triple Hammer teknologi

Kompakt och lätt endast
114 mm och 1,6 kg





Kära kunder,

Som Chief Operating Officer (COO) för KOKI Holdings Europe är jag idag väldigt glad att få presentera vårt nya produktmagasin HiKOKI Highlights. Två gånger om året kommer vi i det här magasinet visa vår ständiga drivkraft "Driven by Technology": att göra våra kunders arbete enklare med nya ännu bättre verktyg för att hjälpa dem att uppnå ännu bättre resultat. "Vi" står för KOKI Holdings Europe (KHE), det europeiska huvudkontoret för japanska KOKI Holdings, Ltd. med säte i Nürtingen nära Stuttgart.

I det här magasinet presenterar vi en del av resultaten i den processen men bara en del, för under rubriken "Highlights" fokuserar vi specifikt på höjdpunkterna bland många nya produkter.

Ett exempel är vår nya WH36DC – Slagskruvdragare, med fem vridmoment är det mycket enkelt att snabbt och effektivt anpassa den till alla applikationer. Kompakt design möter ett kraftfullt verktyg som är kompatibelt med MULTI VOLT för maximal kraft.

En till höjdpunkt är det utökade utbudet av batteridrivna spikverktyg. Med NT1865DA når vi en ny nivå av hastighet, precision och effektivitet. Den driver upp till 1 200 spikar per laddning och med ett 200 magasin tillåter den spikning i alla vinklar och hörn.

För det är vad HiKOKI står för: maximal effektivitet, oavsett om det är våra verktyg, våra tillbehör - eller naturligtvis servicen till våra återförsäljare och användare.

Vi hoppas du gillar våra Highlights!

Vänliga Hälsningar,

Henning Jansen
COO KOKI Holdings Europe

NYHET

Innovationer för varje proffs.

Varje projekt förtjänar den högsta prestandan.

I denna utgåva hittar du våra senaste innovativa produkter. Här presenterar vi våra nyaste maskiner - både batteridrivet och nätdrivet.



Officiell leverantör av elverktyg till Ski Team Sweden Alpine

NYHET



Slagskruvdragare WH36DC

> Se sid 4

NYHET



Mutterdragare WR36DE

> Se sid. 10

NYHET



Slagskruvdragare Oil Pulse WHP18DBL

> Se sid 11

NYHET



Kombihammare DH36DPE

> Se sid. 17

NYHET



Handöverfräs M3612DA

> Se sid. 26

NYHET



Betongslip GM13Y

> Se sid. 22

NYHET

Arbeta lätt
med full
kontroll.

Åtdragningsmoment 215 N

Unik Triple Hammer teknologi

Kompakt och lätt endast
114 mm och 1,6 kg

Slagskruvdragare WH36DC

36V - 215 Nm - 114 mm

Kompakt och lätt: endast 114 mm och 1,6 kg vilket gör det lätt att arbeta i trånga utrymmen | Kraftfull och snabb: 215 Nm åtdragningsmoment för de tuffaste jobben | Kolborstfri motor för lång livslängd och högsta effektivitet | Tre ljusa lysdioder för bästa belysning och skuggfritt | IP56-klassad tack vare belagd elektronik för bästa skydd mot vatten och damm | 5 lägen för enkel justering och effektivt arbete | Triple Hammer: tillverkning 3 slag per rotation istället för 2, för större komfort och mindre cam-out. Med 2x batterier BSL36A18, laddare UC18YSL3 och stapelbar förvaringsväska HSC II.

MV Compatible
BRUSHLESS
IP56
**TRIPLE
HAMMER**

4790.-

Art nr. 68010875

Finns även som
WH36DC Tool only
Art nr.68010874
2690.- exkl. moms

36V



NYHET



Betongspårfräs CM5MA

> Se sid. 17

NYHET

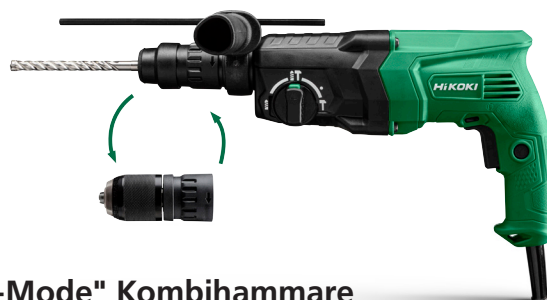

"3-Mode" Kombihammare DH24PMH

> Se sid. 14

NYHET



18V Batteri BSL1820M

> Se sid. 34

NYHET



Vinkelslip G13SW2

> Se sid. 20

NYHET



Cirkelsåg C1807DA

> Se sid 25

*Säljs inte i Norden

NYHET



Cirkelsåg C1806DA

> Se sid. 25

NYHET



Minidyckertverktyg NT1865DA

> Se sid. 30

NYHET



Multi Batteriladdare UC18YTSL(S)

> Se sid. 38

NYHET



Lövblås RB18DC

> Se sid. 42



MULTI VOLT

Batteriplattform för över hundra verktyg.

Vårt innovativa MULTI VOLT-batteri driver ett brett utbud av olika sladdlösa verktyg för inomhus- och utomhusbruk. Dessutom är detta batteri kompatibelt med både 36V och 18V verktyg och det är till och med kompatibelt bakåt med Hitachi verktyg.

Nu kan du kapa, slipa, borra, klippa, blåsa och trimma med samma kraft som nätdrivna verktyg, men med den ultimata friheten att arbeta var du vill.



36V ← → 18V

18V

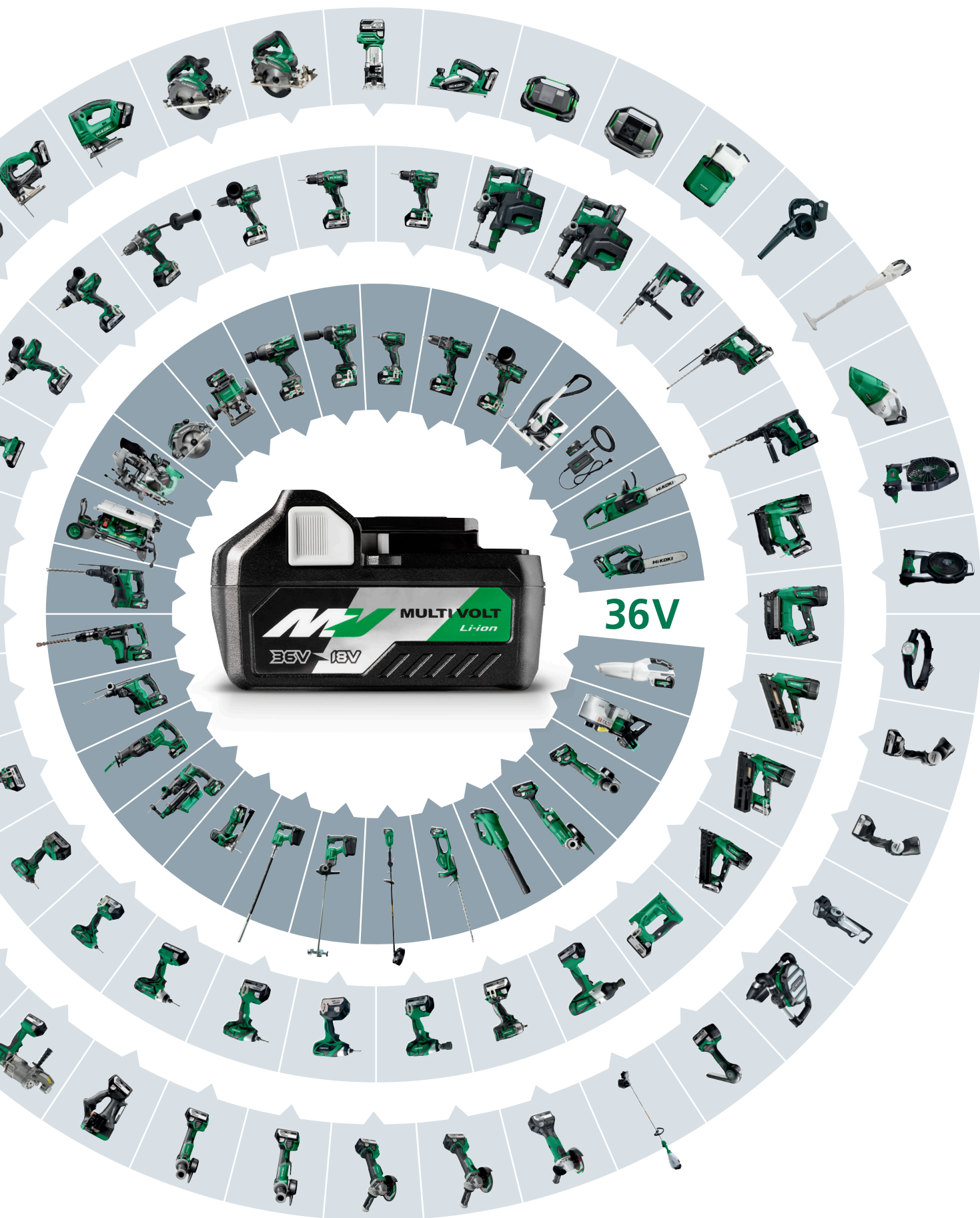

POWER MIX

Med HiKOKIs batteriplattform förser vi varje proffsanvändare med rätt kombination av verktyg, batterier och laddare. Proceduren är enkel. Välj mellan ett urval 18- och 36-voltverktyg som ingång. Välj sedan något av batteripaketen, gärna MULTI VOLT som passar både 18V-och 36V-verktyg, och sedan laddare. På så sätt kan du starta dina olika projekt på en gång. Batteriplattformen garanterar dig ett komplett maskinpaket med mycket kraft och flexibilitet.

Till exempel:

1. Välj ditt 18V eller 36V-verktyg som ingång.

Förslagsvis C18DBL som Tool only **2690,-**



2. Välj MULTI VOLT batteri.

Exempel Powerpack BSL36A18 kompatibel med både 18V och 36V MULTI VOLT

2190,-



3. Välj laddare.

Ingår i Powerpack

0,-



4880,-

18V verktyg.



36V verktyg.



Batterier.



Laddare.



Besök din lokala återförsäljare för aktuella kampanjer och sortiment.

Mutterdragare WR36DE

36V

36V - 1/2" - M10 - M24 - 2.6 kg

Kompakt och lätt att hantera (endast 169 mm i total längd) | Auto-stop funktion för att förhindra för hård åtdragning | Kraftigt åtdragnings- och lossningsmoment | IP-56 klassad (damm och vattenresistent) | 36V kolborstfri motor för hög hållbarhet och överlägsen prestanda. Med 2 st BSL36A18 MULTI VOLT batterier, snabbbladdare och stapelbar förvaringsväska HSC II.

Lossningsmoment 1050 Nm

Åtdragningsmoment 770 Nm

4 varvtal och 4 Auto-stop funktioner för att matcha varje applikation

Kompakt och enkel att använda



Compatible
BRUSHLESS
IP56

5790.-

Art nr. 68010549

Finns även som
WR36DE Tool only
Art nr. 68010548
2990.- exkl. moms

Mutterdragare WR36DA

36V

36V - 3/4" - M12 - M30 - 3.7 kg

Mycket tålig vid kontinuerligt arbete, slitstark IP-56 klassad (skyddad mot dammpartiklar och överspolning av vatten) | Med 2 st BSL36A18 MULTI VOLT batterier, snabbbladdare med kylfläkt (UC18YSL3) och stapelbar förvaringsväska HSC II.

Lossningsmoment 1.800 Nm

Åtdragningsmoment 1.100 Nm



Finns även som
WR36DA Tool only
Art nr. 68010545
3590.- exkl. moms

6390.-

Art nr. 68010546

Compatible
BRUSHLESS
IP56

Mutterdragare WR36DB

36V

36V - 1/2" - M12 - M30 - 3.7 kg

Mycket tålig vid kontinuerligt arbete, slitstark IP-56 klassad (skyddad mot dammpartiklar och överspolning av vatten). Med 2 st BSL36A18 MULTI VOLT batterier, snabbbladdare, med kylfläkt (UC18YSL3) och stapelbar förvaringsväska HSC II.

Lossningsmoment 1.650Nm

Åtdragningsmoment 1.050 Nm



Finns även som
WR36DB Tool only
Art nr. 68010543
3490.- exkl. moms

6390.-

Art nr. 68010544

Compatible
BRUSHLESS
IP56

Mutterdragare WR18DBDL2 18V

18V - 305 Nm - 1/2" - M10-M20 - 2.1 kg

Mycket tålig vid kontinuerligt arbete, slitstark IP-56 klassad (skyddad mot dammpartiklar och överspolning av vatten) | Kompakt, välbalanserad och ergonomiskt utformad. Med 2 st 5,0Ah Li-ion batterier, snabbbladdare med kylfläkt och stapelbar förvaringsväska HSC II.



Fyra inställbara varvtal/slagtal

Åtdragningsmoment 305 Nm

Finns även som
WR18DBDL2 Tool only
Art nr. 68010542
2490.- exkl. moms

5690.-

Art nr. 68010539

Compatible
BRUSHLESS
IP56



Krafthylsset
10-24 mm
10 st/frp
66751879
429.-

Slagskruvdragare Oil Pulse WHP18DBL 18V

18V - 33 Nm - 1/4" - 1.62 kg

Tool only - med stapelbar förvaringsväska HSC II.

Compatible
BRUSHLESS
IP56
OIL
PULSE

3990.-

Art nr. 68010870

Tyst endast 70.6 dB



Slagskruvdragare WH18DBDL2 18V

18V - 207 Nm - 1/4" - 1.6 kg

Med 2 st 5,0Ah Li-ion batterier, snabbbladdare med kylfläkt, och stapelbar förvaringsväska HSC II.

Compatible
BRUSHLESS
IP56
TRIPLE
HAMMERS

5390.-

Art nr. 68010856



Slagskruvdragare WH18DBSL 18V

18V - 175 Nm - 1/4" - 1.6 kg

Tool only - med stapelbar förvaringsväska HSC II.

Compatible
BRUSHLESS

2190.-

Art nr. 68010871



Slagskruvdragare WH18DD 18V

18V - 140 Nm - 1/4" - 1.3 kg

Med 2 st 5,0 Ah Li-ion slidebatterier, batteriladdare och stapelbar förvaringsväska HSC.

Compatible
BRUSHLESS

2990.-

Art nr. 68010868



Bitsset 1/4"
10 st/frp
60120820
139.-



Bitsbox
21 st/frp
66751190
879.-

Borrskruvdragare DS36DA

36V

36V - 138 Nm

Med 2 st BSL36A18 MULTI VOLT batterier, snabbbladdare med kylfläkt, stödhandtag och stapelbar förvaringsväska HSC II.

Robust och tålig vid kontinuerlig användning

Stark med maxmoment 138 Nm

För träskruv upp till 12 mm

Compatible
BRUSHLESS
RFC

4690.-

Art nr. 68010365



Slagbormaskin DV36DA

36V

36V - 138 Nm - 204 mm

Med 2 st BSL36A18 MULTI VOLT batterier, snabbbladdare med kylfläkt, stödhandtag och stapelbar förvaringsväska HSC II.

Kolborstfri motor ger lång livslängd

Maxmoment 138 Nm

För träskruv upp till 12 mm

Compatible
BRUSHLESS
RFC

5190.-

Art nr. 68010740



Borrskruvdragare DS18DBL2

18V

18V - 136 Nm

Med 2 st 5,0Ah Li-ion batterier, snabbbladdare med kylfläkt, stödhandtag och stapelbar förvaringsväska HSC II.

Kolborstfri motor ger lång livslängd

Maxmoment 136 Nm

För träskruv upp till 10 mm

Compatible
BRUSHLESS
RFC

4590.-

Art nr. 68010354



Borrskruvdragare DS18DBSL

18V

18V - 70 Nm - 180 mm

Med 2 st 5,0Ah Li-ion batterier, snabbbladdare med kylfläkt och stapelbar förvaringsväska HSC II.

Mycket kompakt för optimal användning

Ergonomisk grepp

För träskruv upp till 8 mm

Compatible
BRUSHLESS

2990.-

Art nr. 68010368



Borrskruvdragare DS18DD

18V

18V - 55 Nm - 157 mm

Med 2 st 3,0 Ah Li-ionbatterier, batteriladdare och stapelbar förvaringsväska HSC.

Kompakt och enkel att använda

Ergonomisk grepp

För träskruv upp till 6 mm

Compatible
BRUSHLESS

1990.-

Art nr. 68010377



Slagbormaskin DV18DBL2

18V

18V - 136 Nm - 204 mm

Med 2 st 5,0Ah Li-ion batterier, snabbbladdare med kylfläkt, bits, stödhandtag och stapelbar förvaringsväska HSC II.

Kompakt och enkel att använda

Koppling med 22 lägen

För träskruv upp till 10 mm

Compatible
BRUSHLESS
RFC

4990.-

Art nr. 68010732





Slagbormaskin DV18DBSL

18V

18V - 70 Nm - 189 mm

Med 2 st 5,0Ah Li-ion batterier, snabbbladdare med kylfläkt och stapelbar förvaringsväska HSC II.

Kompakt och enkel att använda

Koppling med 22 lägen

För träskruv upp till 8 mm

Compatible
BRUSHLESS

4190.-

Art nr. 68010741



De flesta av våra kompletta batteriverktyg finns också som Tool Only - utan batteri och laddare.



Träborr CV-spiral
8 st/frp
66781982
159.-



Träborr 14-24 mm
6 st/frp
66781793
319.-

Slagbormaskin DV18DD

18V

18V - 55 Nm - 170 mm

Med 2 st 5,0 Ah Li-ion slidebatterier, batteriladdare och stapelbar förvaringsväska HSC.

Mycket kompakt för optimal användning

Kolborstfri motor

För träskruv upp till 6 mm

Compatible
BRUSHLESS

2390.-

Art nr. 68010747



Bitsset 100 mm
19 st/frp
66000050
379.-



Bitsset 25 mm
32 st/frp
66750363
219.-



Bitsklips 1/4"
10 st/frp
60120774
129.-

NYHET

Kraftfull motor för högsta borrh- och mejslingsprestanda i sin klass

Högsta hållbarhet för längsta livslängd

Förbättrad snabbchuck och borrhållare för snabbare montering

Kombihammare DH24PMH

230V - 730 W - 2.7 J - 24 mm - SDS-plus

Kraftfull motor för högsta borrh- och mejslingsprestanda i sin klass | Kompakt och lätt ger mindre belastning på handled och arm | "En-trycks" montering ger enkelt och snabbt byte av verktyg | Labyrinthventilationsfönster för att minska inträngningen av damm och skräp Med Stödhandtag, djupanhåll, snabbchuck, SDS-plus chuck och förvaringsväska.

1690.-

Art nr. 68101320

14 HiKOKI Highlights 1-2022



Kombihammare DH28PMY2

230V

3.1 kg - 850 W - 3.0 J - 28 mm - SDS-plus

Med 13 mm utbyttbar snabbchuck, SDS Plus-adapter, djupstopp, sidhandtag och stapelbar förvaringsväska.

Enkel snabbchuck

Avancerad UVP antivibrationsteknik ger låga ljud- och vibrationsvärden

2690.-

Art nr. 68100530

UVP



Kombihammare DH28PEC

230V

3.0 kg - 900 W - 3.2 J - 28 mm - SDS-plus

Med djupanhåll, stödhandtag och förvaringsväska.



BRUSHLESS
UVP

3390.-

Art nr. 68100531

Kombihammare DH26PC2

230V

2.8 kg - 830 W - 2.9 J - 26 mm - SDS-plus

Med djupanhåll, sidohandtag, smörjfett och förvaringsväska.



2290.-

Art nr. 68100529

Kombihammare DH26PB2

230V

2.8 kg - 830 W - 2.9 J - 26 mm - SDS-plus

Med djupanhåll, sidohandtag, smörjfett och förvaringsväska.



1890.-

Art nr. 68100528

Kombihammare DH24PG2

230V

2.7 kg - 730 W - 2.7 J - 24 mm - SDS-plus

Med djupstopp, sidohandtag och förvaringsväska.



1590.-

Art nr. 68100527



Hammarborrset
7 st/frp
66783391
590.-



Hammarborrset
4 st/frp
66783390
329.-



Hammarborrset
inklusive chuck
5 st/frp
60330041
949.-

230V

Kombihammare DH40MEY
7.5 kg - 1,150 W - 8.7 J - 40 mm - 8.0 m/s² - SDS-max
Med djupanhåll, stödhandtag, borrarhammar fett och förvaringsväska.

Kolborstfri motor för mindre slitage och lång livslängd
Låga vibrationer 8.0 m/s² tack vare UVP för mindre belastningsskador

8590.-
Art nr. 68101317

**BRUSHLESS
FHB
LVP**

Kombihammare DH52MEY

11.5 kg - 1,500 W - 18.8 J - 52 mm - 9.8 m/s² - SDS-max

Med djupanhåll, stödhandtag, borrarhammar fett och förvaringsväska.

230V

Kolborstfri motor för mindre slitage och lång livslängd

Låg vibration endast 9,8 m/s² tack vare UVP för mindre belastningsskador

11590.-

Art nr. 68101318

**BRUSHLESS
FHB
LVP**



Kombihammare DH40MC

7.1 kg - 1,100 W - 7.1 J - 40 mm - SDS-max

Med djupanhåll, stödhandtag, borrarhammar fett och förvaringsväska.

230V

Enkel snabbchuck

Ergonomiskt gummibelagt D-grepp

4390.-

Art nr. 68101319





36V

Kombihammare DH36DMA

36V - 7.1 J

Med 2 st BSL36A18 MULTI VOLT batterier, - laddare UC18YSL3 - sidohandtag djupanhåll - borrarhammar fett - batteriöverdrag - förvaringsväska

Kolborstfri motor för mindre slitage och lång livslängd

Med fyra inställbara varvtal/slagtal

NI Compatible
BRUSHLESS
RFC
LVH

9690.-

Art nr 68010105

Kombihammare DH36DPE

36V

36V - 3.2 J - SDS-plus - med HEPA Dammsugningsenhet

Med 2 st BSL36A18 MULTI VOLT batterier, laddare UC18YSL3 - sidohandtag djupanhåll - cap - stapelbar väska HSC IV - HEPA dammsugningsenhet 376972 - stapelbar väska HSC II.

UVP - Lägre vibrationsvärde

Dammsug med Hepa filter

7490.-

Art nr. 68010153

NI Compatible
BRUSHLESS
RFC UVP

Finns även som
DH36DPE
Utan Hepa dammsugsenhet
6490.- Art nr. 68010147
DH36DPE Tool only
3890.- Art nr. 68010146



Borrarhammare DH18DPA

18V - 1.3 J - SDS-plus

Med 2 batterier BSL1850C - laddare UC18YFSL - sidohandtag, djupanhåll - stapelbar väska HSC II.



NI Compatible
BRUSHLESS
RFC LVH

4790.-

Art nr. 68010141

Borrarhammare DH18DPB

18V - 1.3 J - SDS-plus

Med 2 batterier BSL1850C - laddare UC18YFSL - sidohandtag, djupanhåll - stapelbar väska HSC II.



NI Compatible
BRUSHLESS
RFC

4590.-

Art nr. 68010151

Kombihammare DH18DPC

18V - 3.2 J - SDS-plus

Med 2 batterier BSL1850C - laddare UC18YFSL - sidohandtag, djupanhåll - stapelbar väska HSC IV.



NI Compatible
BRUSHLESS
RFC

5790.-

Art nr. 68010144



Bilhammare H65SB3

230V - 18.0 kg - 1,340 W - 37.4 J - 30 mm Hex
Med spetsmejsel, stödhandtag och förvaringsväska.

Bäst i klassen vid rivarbeten

Högsta hållbarhet med den
pressgjutna aluminiumkroppen

FHB
LVP

11790.-

Art nr. 68100711

18 HiKOKI Highlights 1-2022

230V

Bilhammare H90SG

230V - 32.0 kg - 2,000 W - 57.7 J - 28 mm Hex
Med nycklar.



Optimal arbetskomfort och grepp

Enkel snabbchuck

**FHB
UVP**

25990.-

Art nr. 68100709

Bilhammare H65SD3

230V

230V - 20.1 kg - 1,340 W - 33.9 J - 28.5 mm Hex
Med 360° vridbart sidohandtag,
nyckel (M4/M8) och
förvaringsväska.



Optimal arbetskomfort och grepp

Enkel snabbchuck

**FHB
UVP**

14990.-

Art nr. 68100710

Mejselhammare H60MEY

230V - 12.2 kg - 1,500 W - 18 J - SDS-max
Med spetsmejsel, stödhandtag, och
förvaringsväska.



**BRUSHLESS
FHB UVP**

11490.-

Art nr. 68101411

Mejselhammare H45MEY

230V - 7 kg - 1,150 W - 10.1 J - SDS-max
Med spetsmejsel, stödhandtag, och
förvaringsväska.



**BRUSHLESS
FHB UVP**

8490.-

Art nr. 68101410



Mejselset
3 st/frp
6671035
419.-



Spadmejsel
Självslipande
66751038
279.-



Flatmejsel
Självslipande
66751033
209.-



Spetsmejsel
Självslipande
66751032
209.-

NYHET

Kraftfull och robust i kompakt format.

Hög effekt 1.200 W

Återstartsskydd för din säkerhet

Isolerad motor för att skydda
mot dammpartiklar



Vinkelslip G13SW2

230V - 1,200 W

1.200W effekt | Återstartsskydd för hög användarsäkerhet | Isolerad motor för att skydda mot dammpartiklar | Vibrationsdämpat sidohandtag | Verktygslöst sprängskydd | Mjukstart | Smalt greppomfång för enkel hantering. Levereras i kartong med verktygslöst sprängskydd, skiftnyckel och vibrationsdämpat sidohandtag.

230V



Kapskiva
Ø125 mm, 10 st
66782309
209.-

1190.-

Art nr. 68102809

Rakslip GP18DA/GP18DB

18V - Spännchuck 6 mm

Slimmad design för att komma åt i trånga utrymmen | Kraftfull kolborstfri motor: passar för tunga arbeten | Variabelt varvtal: rätt rotationshastighet för varje material och applikation | Autoläge: automatisk reglering av nödvändig rotationsprestanda för att matcha belastningen | För din säkerhet: broms, mjukstart, överbelastningsskydd, kickback skydd och återstartsskydd | Lätt avtagbar gummihylsa som gör maskinen ännu mer slimmad för trånga utrymmen medan du bibehåller ett bra grepp. Med 2x batterier BSL1850C, laddare UC18YFSL, spännchuck, 2x nycklar och förvaringsväska.

18V



Fil set 6 mm,
5 st/frp
66780788
1449.-



Fil set 6 mm,
10 st/frp
66780789
3229.-

Kraftfull kolborstfri motor

Variabelt varvtal

Finns även som
Tool only se sid 9.



GP18DA

4590.-

Art nr. 68016501

GP18DB

4690.-

Art nr. 68016503

Compatible
BRUSHLESS

Vinkelslip G18DBBAL

18V - 125 mm

Med 2 st 5,0Ah Li-ion batterier, snabbbladdare med kylfläkt, slipskiva, sidohandtag, haknyckel och stapelbar förvaringsväska HSC II.



5290.-

Art nr. 68016019

Compatible
BRUSHLESS

Vinkelslip G3613DA

36V - 125 mm

Med 2 st BSL36A18 MULTI VOLT batterier, snabbbladdare med kylfläkt (UC18YSL3), stödhandtag och stapelbar förvaringsväska HSC II.



5490.-

Art nr. 68016024

Compatible
BRUSHLESS

Vinkelslip G18DBBVL

18V - 125 mm

Med 2 st 5,0Ah Li-ion batterier, snabbbladdare med kylfläkt, slipskiva, sidohandtag, haknyckel och stapelbar förvaringsväska HSC II.



5390.-

Art nr. 68016017

Compatible
BRUSHLESS

Vinkelslip G3613DB

36V - 125 mm

Med 2 st BSL36A18 MULTI VOLT batterier, snabbbladdare med kylfläkt (UC18YSL3), stödhandtag och stapelbar förvaringsväska HSC III.



5490.-

Art nr. 68016028

Compatible
BRUSHLESS

Vinkelslip G3623DA

36V - 230 mm

Med 2 st BSL36A18 MULTI VOLT batterier, snabbbladdare med kylfläkt, stödhandtag och förvaringsväska.



8290.-

Art nr. 68016026

Compatible
BRUSHLESS

Installation och renovering

Vinkelslip G23ST

230V - 2,000 W - 230 mm

Med stödhandtag och haknyckel.

230V

Isolerad motor för att skydda mot dammpartiklar

3 lägen för sidohandtag



1390.-

Art nr. 68102743

Vinkelslip G13SN2

230V - 900 W - 125 mm

Med slipskiva, stödhandtag och haknyckel.

230V

Återstartskydd

Lätt, smidig och robust design



990.-

Art nr. 68102795

Betongspårfräs CM5MA

230V - 125 mm - 1,900 W

Med 2 diamantkapskivor, mejsel, nyckel, distansbrickor och förvaringsväska.

230V

Skärdjup upp till 40 mm

Perfekt hantering för arbeten i alla riktningar

1,900 W motor ger snabb skärkapacitet



5890.-

Art nr. 68100203



Diamantfrässkiva,
dubbel Ø 125x20 mm
4100298
1569.-



Diamantfrässkiva,
trippel Ø 125x30 mm
4100299
2179.-

Betongslip GM13Y

230V - 125 mm - 1,900 W

Med bygelhandtag, haknyckel, slippkopp och förvaringsväska.

230V

Kraftfull motor på 1,900 W

Fjädermonterat borstsystem

Justerbart varvtal i 6 steg

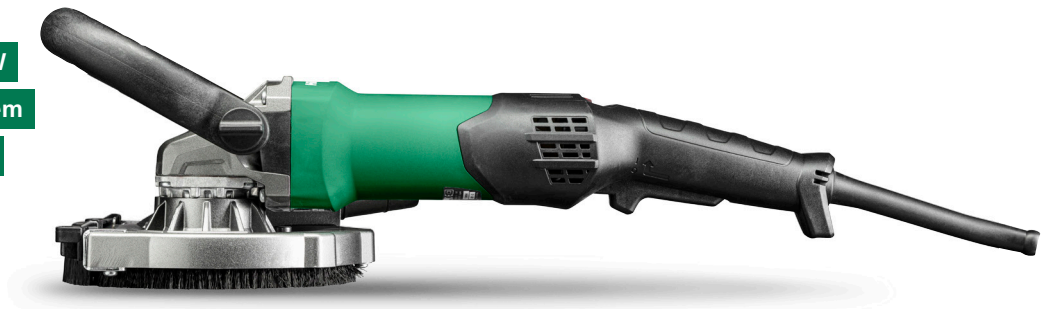

5090.-

Art nr. 68100308



Diamantslippkopp
abrasive Ø125 mm
4100292
890.-



PCD slippkopp
Ø125 mm
4100293
2319.-



Diamantslippkopp
betong Ø125 mm
4100291
890.-

Kapa med kraft och precision.

Kolborstfri motor ger längre livslängd

Ergonomiskt gummibelagt grepp

Hög sågkapacitet (sågdjup hela 66 mm), motsvarar sågar med sågklinga 190 mm

Säkerhetsfunktion som stannar motorn vid oavsiktligt stopp för att förhindra "kick-back"

Cirkelsåg C3606DA

36V - Ø165 mm - 66 mm kapdjup vid 90°

Stark 36V cirkelsåg med avverkningshastighet motsvarande en nät driven cirkelsåg | Gerkapacitet från -5° till 45° | Kolborstfri motor ger ökad effekt, längre drifttid per laddning, längre livslängd och minimalt underhåll för motorn. Med 2 st BSL36A18 MULTI VOLT batterier, snabbladdare med kylfläkt (UC18YSL3) och stapelbar förvaringsväska HSC IV.

Finns även som
C3606DA Tool only
Art nr. 68010918
3090.- exkl. moms

MV Compatible
BRUSHLESS

6190.-

Art nr. 68010919



36V



Sågklinga för trä
165x1.6x20 T24
60355033
309.-



Sågklinga för trä
165x1.6x20 T48
60355034
329.-



Sågklinga set
165x1.6x20 T16,24,40
60355022
879.-

Sågning

Cirkelsåg C3605DA

36V

36V - Ø125 mm - 47 mm kapdjup vid 90°

Stor kapacitet - samma avverkningshastighet som nätdrivna modeller | Mycket välbalanserad och lätt att manövrera | Med Power- och Silent mode | Med MULTI VOLT batteriteknik och stark, kolborstfri motor. Med 2 st BSL36A18 MULTI VOLT batterier, snabbbladdare och stapelbar förvaringsväska HSC.

Extremt liten, praktisk och kraftfull

God ergonomi och smidighet



5790.-

Art nr. 68010929

Compatible
BRUSHLESS

Cirkelsåg CD3605DA

36V

36V - Ø125 mm - 46 mm kapdjup vid 90°

Kraftfull och flexibel 36V cirkelsåg med kompakt maskinkropp och varvtal som är anpassat för kapning i metall | Med Power och Silent mode | LED-belysning med 3 lägen | Överbelastningsskydd och skydd mot "kick-back" ger ökad säkerhet. Tool only - utan batteri och laddare, men med stapelbar förvaringsväska HSC.

För metall

Mjukstart för exakt start på såglinjen

Kraftfull och flexibel



3190.-

Art nr. 68010925

Compatible
BRUSHLESS

Cirkelsåg C18DBAL

18V

18V - Ø165 mm - 66 mm kapdjup vid 90°

Kompakt, lätt och smidig med bra balans och ergonomi | Säkerhetsfunktion som stannar motorn vid oavsiktligt stopp för att förhindra "kick-backs" | Med kolborstfri motor som ger längre drifttid per laddning och minimalt underhåll. Med 2 st 5,0Ah Li-ion batterier, snabbbladdare med kylfläkt, parallellanslag, cirkelsågblad (24T), nyckel och stapelbar förvaringsväska HSC IV.

Revolutionary deep cut technology

Mycket hög sågkapacitet



6090.-

Art nr. 68010913

Compatible
BRUSHLESS

Cirkelsåg C18DBL

18V

18V - Ø125 mm - 47 mm kapdjup vid 90°

Kompakt och smidig med hög kapacitet | Med kolborstfri motor som ger längre drifttid per laddning | Integrerat LED ljus | Power mode och Silent mode° | Automatisk hastighetsreglering | Utrustad med spånblås. Med 2 st 5,0AH Li-ion batterier, cirkelsågblad (24T), nyckel, parallellanslag, snabbbladdare med kylfläkt och stapelbar förvaringsväska HSC III.

Mjukstart och motorbroms

Kompakt och smidig



5490.-

Art nr. 68010915

Compatible
BRUSHLESS

Cirkelsåg C3607DA**36V**

36V - Ø185 mm - 62 mm kapdjup vid 90°

Snabb och välbalanserad cirkelsåg för de tuffaste jobben, såsom kapning och klyvning av tryckimpregnerat virke | Lätt och kompakt med god manövrering | Med Power och Silent mode | Låga ljud- och vibrationsnivåer. Tool only – levereras utan batteri och laddare, men med stapelbar förvaringsväska HSC IV.

Låga ljud- och vibrationsnivåer

Snabb och välbalanserad

**3590.-**

Art nr. 68010920

 Compatible
BRUSHLESS
Cirkelsåg C6BU3**230V**

1.300W - Ø165 mm - 3.5 kg

Välbalanserad och stark cirkelsåg med hög kapacitet för krävande jobb | Med gummerat ergonomiskt och glidsäkert grepp | Låga ljud- och vibrationsnivåer | Lång gummikabel på 4 meter. Med cirkelsågblad, parallellanhåll, nyckel och stapelbar förvaringsväska HSC IV.

Välbalanserad och stark

Elektronisk motorbroms

**1990.-**

Art nr. 68102228

Cirkelsåg C1807DA

18V - Ø190 mm - 64.5 mm kapdjup vid 90° - 3.9 kg

NYHET

Compatible

*Säljs ej i Sverige.

**Sticksåg CJ18DA**

18V - 135 mm

Med 2 st 5,0 Ah slidebatterier, batteriladdare och stapelbar förvaringsväska HSC III.

**3890.-**

Art nr. 68011120

Compatible

Sticksåg CJ36DB

36V

Med 2 st MULTI VOLT-batterier, snabbbladdare, sticksågblad, splitterskydd, säkerhetsskydd, nyckel, utsugsadapter och stapelbar förvaringsväska HSC II.

**5990.-**

Art nr. 68011114

 Compatible
BRUSHLESS
Cirkelsåg C1806DA

18V - Ø165 mm - 3.5 kg

Med 2 st batterier BSL1850C, Laddare UC18YFSL, Cirkelsågblad (för trä), Parallellanhåll, Nyckel, Utsugsadapter, Förvaringsväska HSC IV.

NYHET

Compatible

3490.-

Art nr. 68010931

Sågklinga för trä
Ø125X1,2x20 T24

60354999

339.-Sågklinga för trä
Ø125x1,2x20 T40

60354998

569.-



Handöverfräs M3612DA

36V

36V - 6, 8 och 12 mm fräsbits - 3.8 kg

Kraftfull och effektiv kolborstfri motor för hög hållbarhet och överlägsen avverkningshastighet | Med 6, 8 och 12 mm spännhylsor för användning av alla vanliga fräsar | Ergonomisk handtagskonstruktion för exakt balans och styrning | Funktionellt 2-steps reglage möjliggör tillfällig lösning för djupjustering | Robust och lätt design för lång livslängd och perfekt hantering | Variabelt varvtal medger arbete i olika material. Med 2 st BSL36A18 MULTI VOLT batterier, laddare, stapelbar förvaringsväska HSC IV.

Kantfräs M1808DA

18V

18V - 6 och 8 mm fräsbits- 1.7 kg

Mycket hög fräskapacitet | Strömbrytare placerad för enkel nåbarhet och användarkomfort | 6 och 8 mm fräsbits för varierande applikationer | Kolborstfri motor ger hållbarhet och kraftfull arbetsprocess | Enkel och snabb djupjustering | Variabelt varvtal möjliggör justering för olika material | Utsugsadapter ger renare och spånfritt jobb. Med stapelbar förvaringsväska HSC III, 2x batterier BSL1850C och laddare.

Kraftfull kolborstfri motor

Med 6, 8 och 12 mm spännhylsor

Finns även som
M3612DA Tool only
Art nr. 68011703
3790.- exkl. moms

Compatible
BRUSHLESS



6490.-

Art nr. 68011707

Hög fräsprestanda

Ergonomisk och lätt

**6 och 8 mm fräsbits för
varierande applikationer**

Finns även som
M1808DA Tool only
Art nr. 68011705
2390.- exkl. moms

Compatible
BRUSHLESS



4990.-

Art nr. 68011706

Kap- och gersåg C8FSHG

230V - 216 mm - 1,100 W

Integrerad LED-spotlight för fri sikt över arbetsytan | Integrerad laser markerar skärlinjen perfekt | Smart glidskena gör att sågen kan placeras intill väggen | Bordet kan förlängas både till höger och vänster | Mjukt handtag som dämpar vibrationer | Svängplatta höger/vänster 0-48°. Med sågklinga 40T, dammpåse, skruvstycke och nyckel.

230V

Justerbart materialanslag med slide-funktion

Bordet kan förlängas både till höger och vänster

Kompakt och lätt design

Max. kapacitet tvärsnitt vid 90°	65 x 280 mm, 54 x 305 mm
Max. kapacitet gersnitt 45° L/R	65 x 203 mm, 54 x 210 mm

2390.-

Art nr. 68100915

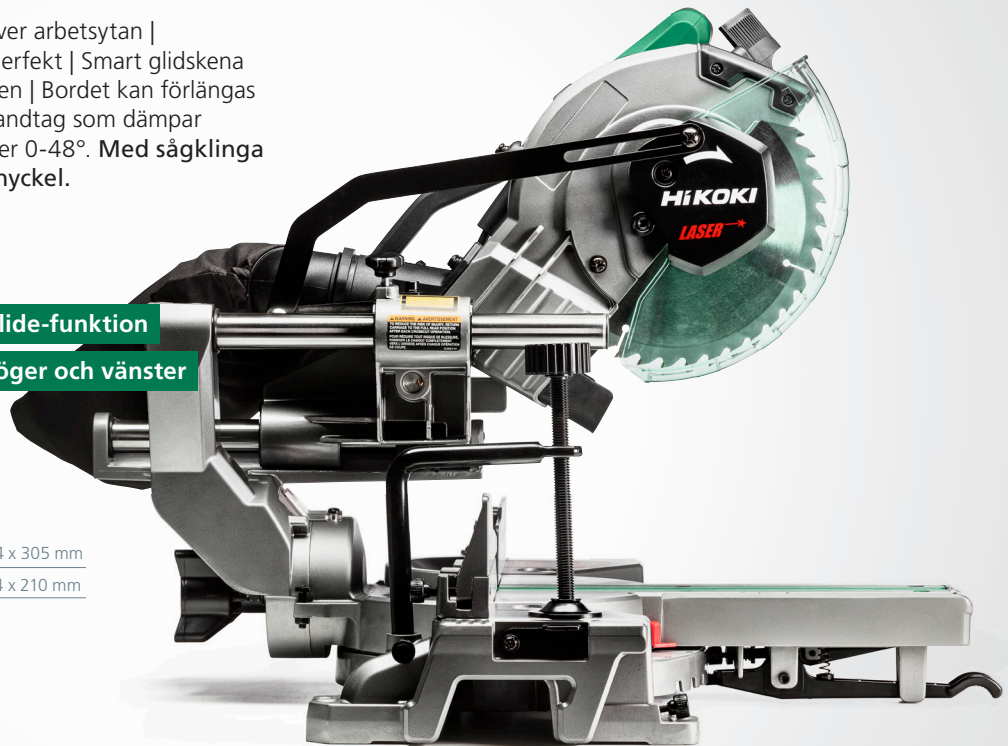

Tigersåg CR36DA

36V - 32 mm slaglängd - 4.6 kg

Med 2 st BSL36A18 MULTI VOLT batterier, snabbbladdare med kylfläkt, tigersågblad och förvaringsväska.

Med pendelfunktion

4 inställbara hastigheter

6890.-

Art nr. 68011018

Compatible
BRUSHLESS
UVP



Finns även som
CR36DA Tool only
Art nr. 68011017
3490.- exkl. moms

36V

Tigersåg CR18DBL

18V - 32 mm slaglängd - 3.4 kg

Med 2 st 5,0Ah Li-ion batterier, snabbbladdare med kylfläkt, tigersågblad, nyckel och förvaringsväska.



5490.- Compatible
BRUSHLESS
LVH

Art nr. 68011015

Tigersåg CR18DA

18V - 13 mm slaglängd - 1.7 kg

Med 2 st BSL1850C batterier, snabbbladdare med kylfläkt, tigersågsblad och stapelbar förvaringsväska HSC II.



4390.- Compatible

Art nr. 68011022

Multiverktyg CV18DBL

18V - Starlock/OIS - 2.0 kg

Med 2 st 5,0Ah Li-ion batterier, snabbbladdare med kylfläkt, tillbehörset (9 blad, slipplatta + papper) och stapelbar förvaringsväska HSC II.



5890.- Compatible
BRUSHLESS

Art nr. 68014001

Sågning

Bordssåg C10RJ

230V - Ø255 mm - 79 mm kapdjup vid 90°

Kraftfull 1,500 W motor | Gervinkel 0°- 45° | 880 mm klyvbredd | Med nödstopp | Överbelastningskydd | Enkel justering av stöd och geringsvinkel | Tillbehör förvaras på verktyget | Stabilt och hållbart ihopfällbart sågbord med hjul. Med Geringsreglage, klingskydd, parallellslag, utdragbart materialstöd, 2 st blocknycklar, insexnycklar samt ihopfällbart sågbord med hjul.

Enkel att förvara, transportera och använda

Varvtal 4,500/min. ger snabb sågprestanda

5690.-

Art nr. 68101200



230V

Bordssåg C3610DRJ

36V - Ø255 mm - 79 mm kapdjup vid 90°

Smidig, effektiv bordssåg med hög sågkapacitet och bordsförlängning som ger stor stödyta | Enkel justering av kapdjup och gervinkel med lättåtkomliga vred på framsidan | Utrustad med mjukstart och motorbroms för snabbt stopp av sågklingan. Tool only med geringsreglage, klingskydd, parallellslag, utdragbart materialstöd, blocknycklar, insexnycklar och sågklinga.

Drivs av MULTI VOLT batteri eller hybridadapter

Bordsförlängning som ger stor stödyta

Compatible
BRUSHLESS

6990.-

Art nr. 68011600



36V

Kap-/gersåg C3607DRA

36V - Ø185 mm

185 mm klinga, maxkapacitet 67x263 mm snitt. Utrustad med lasermarkör. Mycket låg ljudnivå. Tool only - utan batteri och laddare.

Effektiv och snabb, med lika hög kapacitet som en nät driven såg

Kan placeras vid vägg

Compatible
BRUSHLESS

9990.-

Art nr. 68011505



36V

36V Adapter

ET36A

Fungerar i alla 36V MULTI VOLT verktyg | Max kraftuttag 2000W | Sladd justerbar i 90 gr | Total sladdlängd 6 m (4+2 m) | Komplet med batteriadapter och transformator med totalt 6m sladd.

Med ET36A blir din 36V MULTI VOLT-maskin en hybrid, där du väljer själv om du ska köra på batteri eller sladd

MV Compatible

2839.-

Art nr. 68020454



Sågbord 015

Funktionell design och hög kapacitet.

Justerbara materialstopp | Tot. längd utfällt 2900 mm | Tot dim. hopfällt 141 x 29 x 23 cm | Vikt 21.5 kg

Universalfästen som passar de flesta förekommande kap- och gersågar



1299.-

Art nr. 83010050

Sågbord 010

Hopfällbart för lätt transport.

Justerbara materialstopp | Tot. längd utfällt 3750 mm | Tot dim. hopfällt 180 x 28 x 25 cm | Vikt 18.0 kg

Universalfästen som passar de flesta förekommande kap- och gersågar



2089.-

Art nr. 83010051

Sågbord UU240F för kap-/gersåg

Klarar upp till 181 kg.

Justerbara materialstopp | Tot. längd utfällt 2430 mm | Tot dim. hopfällt 1290x305x235x mm | Vikt 22,7 kg. Med stödrullar, monteringsfästen och tvärstag i stål.

För kap-/gersågar upp till 12"

Snabbkopplingar för enkelt montage



2299.-

Art nr. 4100090

Sågbord för C3610DRJ

Med handtag och stora hjul.

Tot. längd utfällt 1153x921x890 mm | Tot. dim. hopfällt 1117x651x455 mm | Max belastning 100 k | Vikt 13,5 kg

Smidigt och lätt att transportera

Med handtag och stora stödhjul



1359.-

Art nr. 66376510

Tillbehör till:

Kap-/ gersåg.

Beskrivning	T	Dimension	Antal	Art nr.	Pris*
Sågklinga	40	190X20 mm	1	60355013	419.-
Sågklinga	24	216x23 mm	1	60355014	379.-
Sågklinga	48	216x23 mm		60355015	490.-
Sågklinga	60	216x23 mm		60355016	549.-
Sågklinga	60	216x28 mm		60350071	969.-
Sågklinga set		216 mm		60350094	1239.-

*Exkl. moms

Cirkelsåg Ø165 mm.

Beskrivning	T	Dimension	Antal	Art nr.	Pris*
TCT sågklinga, trä	24	165 x 30 mm	1	60355003	279.-
TCT sågklinga, trä	40	165 x 30 mm	1	60355004	329.-
TCT Sågklingstats x 3		165 x 30 mm	1	60355092	779.-

*Exkl. moms

Cirkelsåg Ø255 mm.

Beskrivning	T	Dimension	Antal	Art nr.	Pris*
TCT sågklinga, trä	24	255x30 mm	1	4100023	629.-
TCT sågklinga, trä	48	255x30 mm	1	4100024	739.-
TCT sågklinga, trä	60	255x30 mm	1	4100025	839.-
TCT sågklinga, trä/alu	80	255x30 mm	1	4100026	990.-

*Exkl. moms

Multiverktyg.

Beskrivning	Antal	Art nr.	Pris*
Multiverktygsblad set, Starlock	3	66782793	459.-
Multiverktygsblad set, Starlock	6	66782794	979.-

*Exkl. moms

Tigersågsblad.

Beskrivning	TPI	Dimension	Antal	Art nr.	Pris*
RPD40B tigersågsblad, universal	6-12	200x19x1.25 mm	5	66752024	290.-
RM35B tigersågsblad, metall/trä	18	150x19x0.9 mm	5	66752013	179.-
RCM40B tigersågsblad, metall/trä	14	200x19x0.9 mm	3	66752044	339.-
RD50B tigersågsblad, universal	6	225x22x1.6 mm	3	66752028	329.-
RM44B tigersågsblad, metall/trä	8-10	225x22x1.6 mm	3	66752021	329.-
RPD33B tigersågsblad, metall/trä	8-10	225x22x1.6 mm	3	66752043	290.-
RM42B tigersågsblad, metall/trä	18	225x19x1.6 mm	5	66752014	249.-
Tigersågsbladset, metall/trä			12	66752049	690.-

*Exkl. moms

Fräsbits.

Beskrivning	Antal	Art nr.	Pris*
Frästålset 6 mm	12	66711016	639.-
Frästålset 8 mm	12	60500507	639.-
Frästålset 12 mm	4	66711012	590.-

*Exkl. moms

Sticksågsblad.

Beskrivning	Antal	Art nr.	Pris*
Sticksågsblad trä/med	5	66750019	89.-
Sticksågsblad trä/grov	5	66750043	79.-
Sticksågsblad trä/fin	5	66750038	89.-
Sticksågsblad metall/med	5	66750040	89.-
Sticksågsblad sats	10	66750049	139.-

*Exkl. moms



Verktygspaket KC18DBSL(S)**18V**

DS18DBSL(S) + WH18DBSL

Stark och kompakt borrarvdragare DS18DBSL med max moment 70 Nm - vikt 1,9 kg. Maxkapacitet träskruv 8 mm | Slagskruvdragare WH18DBSL med hög kapacitet med max moment 172 Nm - vikt 1,6 kg. Maxkapacitet skruv/bult M5-M16. Med 2x batteri BSL1850, laddare och stapelbar förvaringsväska HSC III.

Starka, effektiva maskiner

Kolborstfri motor

Med HiKOKIs välkända ergonomiska grepp

 Compatible
BRUSHLESS
**3290.-**

Art nr. 68000603

Verktygspaket KC18DD**18V**

DS18DD + WH18DD

Stark och kompakt borrarvdragare DS18DD med max moment 55 Nm - vikt 1,37 kg. Maxkapacitet träskruv 6 mm | Stark slagskruvdragare WH18DD i kompakt format med max moment 140 Nm - vikt 1,4 kg. Maxkapacitet skruv/bult 8 mm / M14. Med 2x batteri BSL1850C, laddare och stapelbar förvaringsväska HSC III.

Kompakt och stark

Kolborstfri motor

Med HiKOKIs välkända ergonomiska grepp

Perfekt för arbete över axel-/huvudhöjd

 Compatible
BRUSHLESS
**2790.-**

Art nr. 68000608

NYHET



En ny nivå av
hastighet, precision
och effektivitet.

Spika i alla vinklar

Hög hastighet

Konsekvent prestanda

Dyckertverktyg NT1865DA

18V - 16 Gauge - 32-65 mm - 20°

Unikt "Air Spring Drive System" | 20° magasin tillåter spikning i alla vinklar och i hörn | Kolborstfri motor mindre underhåll och ökad livslängd | Selektiv aktivering, enkelt att växla mellan enkel- och serieskott beroende på applikation | Säkerhetsspärr | Låg vibration. Tool Only, med panelfot, skyddsglasögon och förvaringsväska HSC IV.

MV Compatible
BRUSHLESS

4990.-

Art nr. 58010712



18V

Stavspikverktyg NR1890DBCL

18V

18V - 50-90 mm - 34°

Kolborstfri motor mindre underhåll och ökad livslängd | Kapacitet ca: 700 spik per laddning (5,0Ah) | Inställbar för enkel eller serieskott och med avfyrningsspärr. Med 2 st 5,0Ah Li-ion batterier, snabbbladdare med kylfläkt och stapelbar förvaringsväska HSC IV.

Kolborstfri motor för mindre slitage och lång livslängd

Unikt "Air Spring Drive System"



8190.-

Art nr. 58010723

Compatible
BRUSHLESS

Stavspikverktyg NR1890DBRL

18V

18V - 50-90 mm - 21°

Kolborstfri motor mindre underhåll och ökad livslängd | Kapacitet ca: 700 spik per laddning (5,0Ah) | Inställbar för enkel eller serieskott och med avfyrningsspärr. Med 2 st 5,0Ah Li-ion batterier, snabbbladdare med kylfläkt och stapelbar förvaringsväska HSC IV.

Kolborstfri motor för mindre slitage och lång livslängd

Unikt "Air Spring Drive System"



8190.-

Art nr. 58010721

Compatible
BRUSHLESS

Dyckertverktyg NT1865DBSL

18V - 16 Gauge - 32-65 mm

Med 2 st 3,0 Ah Li-ion batterier, snabbbladdare, panelfot, skyddsglasögon och stapelbar förvaringsväska HSC IV.

Kolborstfri motor för mindre slitage och lång livslängd

Unikt drivsystem med komprimerad luft



6290.-

Art nr. 58010705

Compatible
BRUSHLESS

Minidyckertverktyg NT1850DBSL

18V - 18 Gauge - 16-50 mm

Med 2 st 3,0 Ah Li-ion batterier, snabbbladdare, panelfot, skyddsglasögon och stapelbar förvaringsväska HSC IV.

Kolborstfri motor för mindre slitage och lång livslängd

Unikt drivsystem med komprimerad luft



5890.-

Art nr. 58010704

Compatible
BRUSHLESS

En del av vårt spiks Sortiment hittar du på sid 44-45

NYHET

18V

Borrskruvdragare DS18DA

18V - 50 Nm - 173 mm - 1.3 kg

Kompakt och lätt 2-växlad borrskruvdragare för enkel hantering | Ergonomisk design och gummibelagt grepp | 13 mm snabb chuck | Koppling med 20 steg för bästa justerbarhet | LED-ljus. Med 2 st Li-ion batterier, laddare och förvaringsväska.

Kompakt och lätt
Ergonomisk design
13 mm snabb chuck

 Compatible

1590.-

Art nr. 68010384



NYHET

18V

Borrskruvdragare DS18DF

18V - 53 Nm - 213 mm - 1.7 kg

Kraftfull 18V 2-växlad borrskruvdragare för enkel hantering | Ergonomisk design och gummibelagt grepp | 13 mm snabb chuck | Koppling med 22 steg för bästa justerbarhet | LED-ljus. Med 2 st Li-ion batterier, laddare och förvaringsväska.

Kraftfull och enkel att använda
Ergonomisk design
13 mm snabb chuck

 Compatible

1790.-

Art nr. 68010386



NYHET

18V

Slagbormaskin DV18DF

18V - 55 Nm - 218 mm - 1.7 kg

Med 2 st Li-ion batterier, laddare och förvaringsväska.

 Compatible

1990.-

Art nr. 68010754



NYHET

18V

Batteri BSL1820M

18V - 2.0 Ah - 380 g

Kompakt och lätt | Batterinivåindikator för att se återstående batteriladdning | Hög kapacitet för mer flexibilitet under applikationer.

Kompakt och lätt
Batterinivåindikator



Slagbormaskin DV18DA

18V - 50 Nm - 188 mm - 1.4 kg

Med 2 st Li-ion batterier, laddare och förvaringsväska.

 Compatible

1790.-

Art nr. 68010752



939.-

Art nr. 68020916

NYHET

18V

Slagskruvdragare WH18DF

18V - 150 Nm - 166 mm - 1.4 kg

Kompakt och lätt 1/4" slagskruvdragare för enkel hantering | Hög hastighet och slagkraft för ett snabbt arbete | Ergonomisk design och gummibelagt grepp | LED-ljus. Med 2 st Li-ion batterier, laddare och förvaringsväska.

- Kompakt och lätt
- Hög hastighet och slagkraft
- Ergonomisk design

 Compatible



* Säljs ej i Sverige.

NYHET

18V

Slagskruvdragare WH18DA

18V - 140 Nm - 150 mm - 1.3 kg

Kraftfull 18V 1/4" slagskruvdragare för enkel hantering | Hög hastighet och slagkraft för ett snabbt arbete | Ergonomisk design och gummibelagt grepp | LED-ljus. Med 2 st Li-ion batterier, laddare och förvaringsväska.

- Kraftfull och enkel att använda
- Hög hastighet och slagkraft
- Ergonomisk design

 Compatible

1790.-

Art nr. 68010876



NYHET

18V

Mutterdragare WR18DF

18V - 220 Nm - 177 mm - 1.6 kg

Kompakt och lätt 1/2" mutterdragare för enkel hantering | Hög hastighet och slagkraft för ett snabbt arbete | Ergonomisk design och gummibelagt grepp | LED-ljus. Tool Only med förvaringsväska.

- Kompakt och lätt
- Hög hastighet och slagkraft
- Ergonomisk design

 Compatible

1990.-

Art nr. 68010550



NYHET

COMBO PACKS

Combo Kit KC18DA

Borrskruvdragare DS18DA
Slagskruvdragare WH18DA
2x batteri BSL1820M
Laddare UC18YKSL
Injection case

1990.-

Art nr. 68000612



12V Peak

Borrhammare DH12DD

12V - 4.0 Ah - 2.1 kg -
1.2 J - SDS-plus

Med 2 st 4,0 Ah Li-ion batterier,
batteriladdare, djupanhåll,
stödhandtag och stapelbar
förvaringsväska HSCII

Kompakt, lätt,
och välbalanserad

Autostopp funktion

Finns även som
DH12DD Tool only
Art nr. 68010129
2390.-

**BRUSHLESS
LVH**

3790.-

Art nr. 68010129



12V PEAK

Multi Laddare UC18YTSL

12V Peak - 14.4V - 18V - MULTI VOLT

NYHET

2x MV/18/14.4V portar 2x 12V Peak portar

Med USB och AC-uttag



1690.-

Art nr. 68030615

Multiverktyg CV12DA

12V - Starlock/OIS - 1.2 kg

Med 2 st batterier, batteriladdare, 5 st slippapper, slipplatta,
multiverktygsblad och stapelbar förvaringsväska HSC.

Lätt att använda

LED lampa

Finns även som
CV12DA Tool only
Art nr. 68014004
1390.-



2890.-

Art nr. 68014005

Combo Kit KC12DAWAZ

Slagskruvdragare WH12DA
Borrskruvdragare DS12DA
2x batteri BSL1225M
Laddare UC12SL
Stapelbar förvaringsväska HSC II



2790.-

Art nr. 68000551

Batteri BSL1240M

12V - 4.0 Ah

Passar för 10,8V verktyg med slide-infästning.
Kompatibel med batteriladdare UC12SL.



739.-

Art nr. 68020910

Batteri BSL1225M

12V - 2.5 Ah

Passar för 110,8 verktyg med slide-infästning.
Kompatibel med batteriladdare UC12SL.



659.-

Art nr. 68020909

Batteriladdare UC12SL

12V

Snabbbladdare för HiKOKI 10,8V / 12V Peak
batterier med slide-fäste.



390.-

Art nr. 68030613

Borrskruvdragare DS12DA

12V - 38 Nm - 1.2 kg

Med 2 st 2,5Ah Li-ion batterier (12V Peak), batteriladdare, bits och förvaringsväska.

**1590.-**

Art nr. 68010373

Borrskruvdragare DS12DD

12V - 4.0 Ah - 38 Nm - 1.1 kg

Med 2 st 4,0Ah Li-ion batterier (12V Peak), batteriladdare och stapelbar förvaringsväska HSC I.

**2790.-**

Art nr. 68010371

BRUSHLESS**Slagbormaskin DV12DA**

12V - 1.3 kg

Med 2 st 2,5Ah Li-ion batterier (12V Peak), batteriladdare, bits och förvaringsväska.

**1890.-**

Art nr. 68010745

Slagbormaskin DV12DD

12V - 38 Nm - 1.2 kg

Med 2 st 4,0Ah Li-ion batterier (12V Peak), batteriladdare, bits och stapelbar förvaringsväska HSC I.

**2890.-**

Art nr. 68010744

BRUSHLESS**Slagskruvdragare WH12DA**

12V - 2.5 Ah - 110 Nm - 1/4" - 1.2 kg

Med 2 st 2,5Ah Li-ion batterier (12V Peak), batteriladdare och förvaringsväska.

Finns även som
WH12DA Tool only
Art nr. 68010864
1090.-**1990.-**

Art nr. 68010865

Slagskruvdragare WH12DD

12V - 4.0 Ah - 38 Nm - 1.1 kg

Med 2 st 4,0Ah Li-ion batterier (12V Peak), batteriladdare och stapelbar förvaringsväska HSC I.

Finns även som
WH12DD Tool only
Art nr. 68010862
2190.-**3190.-**

Art nr. 68010863

BRUSHLESS**Tigersåg CR12DA**

12V - 13 mm slaglängd - 1.4 kg

Med 2 st 2,5 Ah Li-ion batterier, snabbbladdare med kylfläkt, tigersågblad och stapelbar förvaringsväska HSC II.

2790.-

Art nr. 68011020

Finns även som
CR12DA Tool only
Art nr. 68011019
1590.-**Tillbehör tigersåg.**

Beskrivning	TPI	Dimension	Antal	Art nr.
RM34B sågblad för metall	24	150x19x0.9 mm	5	66752012
RM35B sågblad för metall	18	150x19x0.9 mm	5	66752013
RM35B sågblad för metall	18	150x19x0.9 mm	25	66752694
RMB10B sågblad för metall	18	100x19x0.9 mm	5	66752674
RM36B sågblad för metall	14	150x19x0.9 mm	5	66752016
RM36B sågblad för metall	14	150x19x0.9 mm	25	66752692
RM11B sågblad för metall	14	100x8x0.9 mm	5	66752015
RD10B sågblad för metall/trä	6	100x19x0.9 mm	5	66752680
RW20 sågblad för speciella applikationer	6	150x19x1.0 mm	5	66752034
RP10 sågblad för trä/gipsvägg	6	100x19x1.05 mm	5	66752675
RS74 sågblad för isoleringsmaterial		305x22x1.5 mm	2	66752688
RS84 sågblad för isoleringsmaterial		400x45x1.5 mm	1	66752689

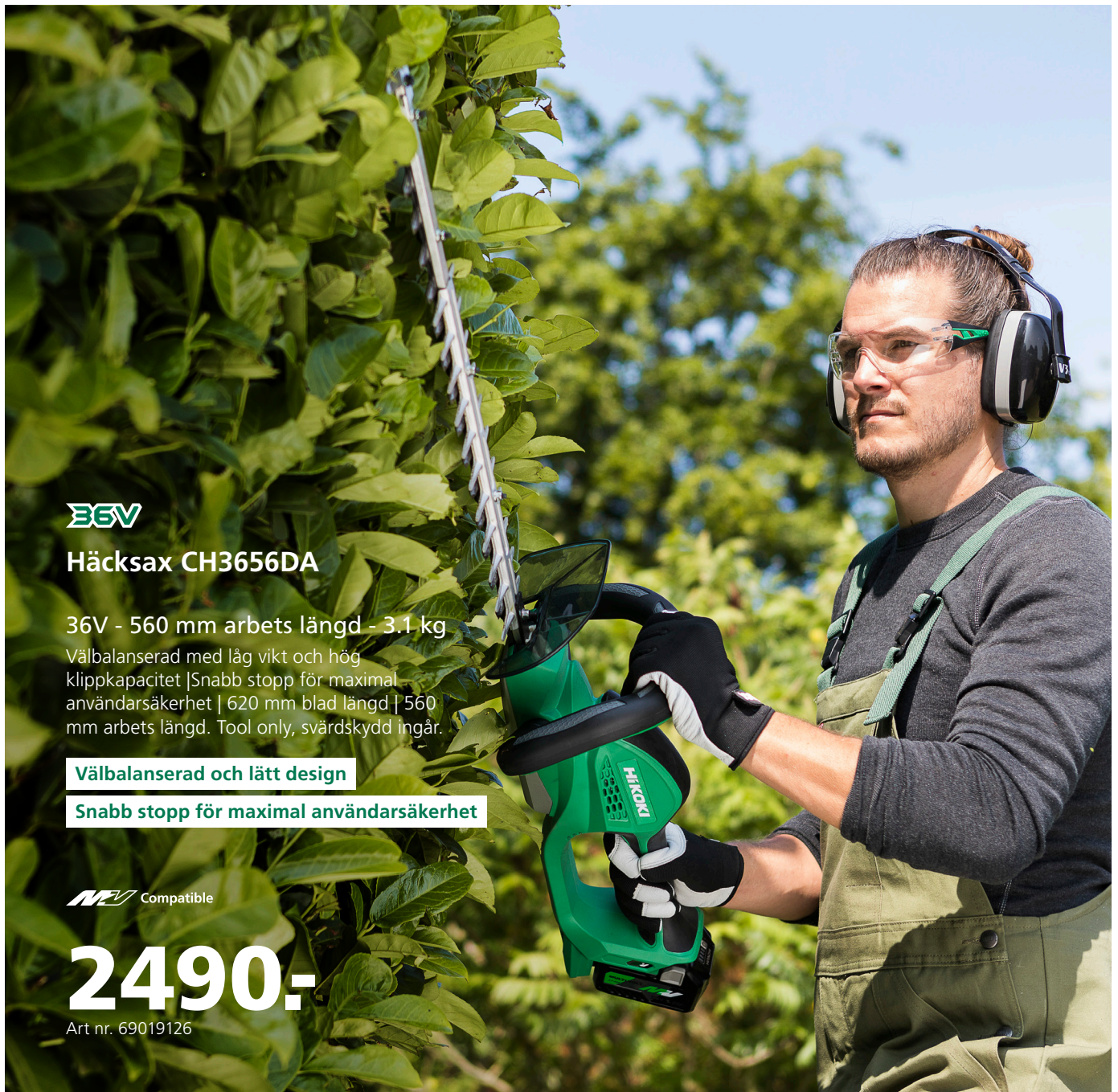

36V

Häcksax CH3656DA

36V - 560 mm arbets längd - 3.1 kg

Välbalanserad med låg vikt och hög klippkapacitet | Snabb stopp för maximal användarsäkerhet | 620 mm blad längd | 560 mm arbets längd. Tool only, svärdskydd ingår.

Välbalanserad och lätt design

Snabb stopp för maximal användarsäkerhet

AV Compatible

2490.-

Art nr. 69019126

Blåsaggregat RB36DA

36V - 13 m³/min - 53 m/sec.

4 hastigheter + turboeffekt | Elektronisk steglös variabel brytare | Kolborstfri motor för lång hållbarhet | Låg vikt och perfekt balanserad design för ett lättare arbete. Tool Only.

4 hastigheter + turboeffekt

Låg vikt och gummerat komfortabelt grepp

AV Compatible
BRUSHLESS

3590.-

Art nr. 69019146



36V

Grästrimmer CG36DB(L)

36V - 5.1 kg

Perfekt balanserad tack vare motorns bakre placering | MULTI VOLT batteridrift ger lägre ljudnivå | Lätt och kompakt för bättre komfort | Säkerhetslås vid handaget för bättre säkerhet.

Tool only, Tap'N'Go trimmerhuvud, skyddsglasögon och sele ingår.

36V kraft för avgas- och bullterfritt arbete

Perfekt balanserad för enkel användning



Finns även som CG36DB Tool only med dubbelhandtag 2890.- 69019116

Compatible
BRUSHLESS

2690.-

Art nr. 69019115



36V

Kedjesåg CS3630DB

36V - 300 mm - 4.8 kg

Tool only, sågkedja och svärdskydd ingår.

För avgas- och bullterfritt arbete

Låg vikt ger bättre komfort



Compatible
BRUSHLESS

2690.-

Art nr. 69019138

Finns även som CS3635DB 35 cm svärd 2790.- 69019137

Kedjesåg CS3630DA

36V - 300 mm - 4.6 kg

Tool only, svärdskydd ingår.



Compatible
BRUSHLESS

2490.-

Art nr. 69019136

36V

Tillbehör kedjesåg.

Beskrivning	Antal	Art nr.	Pris*
Kedjesåg olja 1 liter	1	66714814	69.-
Kedjesåg olja 5 liter	1	66714815	259.-
Bio Kedjesåg olja 1 liter	1	66714816	89.-
Bio Kedjesåg olja 5 liter	1	66714817	369.-
Sågkeja 12" CS3630DB	1	66377211	199.-
Sågkeja 14" CS3635DB	1	66377212	229.-
Sågkeja 12" CS3630DA	1	66377222	169.-

*Exkl. moms

Tillbehör grästrimmer.

Beskrivning	Antal	Art nr.	Pris*
Tråd, rund, 2.0 mm, 15 m, grön	1	66781001	39.-
Tråd, rund, 2.0 mm, 63 m, grön	1	66781002	119.-
Tråd, tvinnad, 2.0 mm, 15 m, grön	1	66781041	49.-
Tråd, tvinnad, 2.0 mm, 63 m, grön	1	66781042	129.-

*Exkl. moms

NYHET

Kraftfull och allsidig för varje städjobb.

2 i 1: kan användas både med
blås- och med uppsugningsfunktion

Låg vikt för bekvämt
enhandsgrepp



Blåsaggregat RB18DC

18V

Kraftfull blåseffekt för snabbt och effektivt arbete | Hög luftmängd på 3,5 m³/min. | 2 i 1: kan användas som fläkt och dammsugare - kräver extra tillbehör | Låg vikt för bekvämt enhandsgrepp | Avtryckarbrytare för steglös reglering av blåskraften samt ytterligare 3-steps effektjustering för att passa alla applikationer | Avtryckarlåsfunktion. Tool Only med gummimunstycke.

 Compatible

790.-

Art nr. 69019147

18V



Finns att köpa som
extra tillbehör.

Industridammsugare RP250YDL 230V

1,000 W - 3,600 L/min. - L-class - 25 L

Med dammsugarslang 3,5 m, 2 st dammsugarrör, golv- / möbelmunstycke, rund borste, adapter, rörhållare, PE- / fleece-filterpåse och krok.

PressClean-system

Med Auto Power-funktion för att slå på och av dammsugaren

2690.-

Art nr. 68102807



Industridammsugare RP300YDL 230V

1,000 W - 3,600 L/min. - L-class - 30 L

Med dammsugarslang 3,5 m, 2 st dammsugarrör, golv- / möbelmunstycke, rund borste, adapter, rörhållare, PE- / fleece-filterpåse och krok.

PressClean-system

Med Auto Power-funktion

3290.-

Art nr. 68102808



Industridammsugare RP350YDM 230V

1,200 W - 3,600 L/min. - M-class - 35 L

Dammsugarslang 5 m, övergång, plugg för behållare, dammsugarpåse och handtag.

Kapacitet på 25 liter torr smuts och 22 liter våt smuts

Automatisk rensning av filter

8190.-

Art nr. 68102805



Industridammsugare RP350YDH 230V

1,200 W - 3,600 L/min. - H-class - 25 L

Dammsugarslang 5 m, övergång, plugg för behållare, dammsugarpåse och handtag.

Automatisk rensning av filter

Praktisk förvaring av slang och sladd

8790.-

Art nr. 68102806



Högtryckstvätt AW18DBL 18V

18V - 0.5-20 bar - 8 L tank kapacitet

Med 3 m högtryckslang, spolhandtag och variabelt munstycke.

För leverans under juli 2022.

Kraftfull tvätt: 20 bar vattentryck

Variabel tryckkontroll

3990.-

Art nr. 68103050

Compatible
BRUSHLESS



Omrörare UM16VST 230V

1,600 W - M14 koppling

Med Maskinvisp Ø160 mm, förlängare.

Lätt och bekväm med ergonomiskt grepp

Återstartsskydd och överbelastningsskydd för säker användning

Tvåväxlad och variabel hastighet

2490.-

Art nr. 68103001



Bygg som ett proffs.

36V handhållna klipp- och bockmaskiner

En kompakt handhållen klipp- eller bockmaskin, underlättar eftersom du kommer åt mycket bättre och kan klippa eller bocka armeringsstålet överallt och direkt. Med 36V motor och MULTI VOLT-batteri är kapaciteten i det närmaste som nätdrivet.

Alla dessa maskiner har egenskaperna:

- Starka och effektiva
- Kompakta med låg vikt i förhållande till kapacitet
- Lämpar sig väl i trånga utrymmen
- Kolborstfri motor bidrar till hög prestanda, minimalt underhåll och ökad hållbarhet.
- Levereras med MULTI VOLT batteri, vilket ger oslagbar styrka
- Flexibilitet - batteriet passar till 18-voltsverktyg
- Samma laddare till 18-volt och 36-voltverktyg
- Med nätdriven adapter kan du köra batteridrivet som nätdrivet.



Ta bort sten, berg och betong

Snigamit®

Spräck utan sprängning. Ljudlöst alternativ för spräckning av sten, berg och betong. Kan användas av alla.

Miljötestad. Ofarliga restprodukter. Svelab nr 199-02188-01.

Utan damm och splitter

Ingen gasutveckling

Miljövänligt alternativ



390.-

Art nr. 15100004 / 4 kg

Finns även 10 kg
Art nr. 15100010
790.-

Om du ska bygga utomhus, krävs först ett gediget underlagsarbete innan ditt arbete kan starta. Har du sten, berg eller betong som ska spräckas, har du här en lösning, som inte kräver tillstånd.



Spräckkilar

Spräck sten enkelt själv! Prisvärt verktyg som hjälper dig när du ska spräcka en sten eller bergknalle själv. Borra och spräck!

Kildiameter = minsta diameter på borrhålet.

Varje sats består av kil, 2 st motkilar samt gummibygel.

Artikelnr.	Kildiameter	Killängd	Rek. pris
15200000	20 mm	145 mm	149.-
15200005	28 mm	200 mm	239.-
15200015	34 mm	280 mm	290.-
15200020	34 mm	380 mm	349.-

Bocknyckel DWH-16/20

180° vridbart bockhuvud i 13 olika lägen. Justerbar längd mellan 810 - 1295 mm.

Vikt 4,1 kg.

Bockar Ø16 och 20 mm

2490.-

Art nr. 10400061



36V Armeringsklipp DC16MV

Med vridbart klipphuvud i 360°.

Splitterskydd och returventil | Klipphastighet 2 sek. | Vikt 5,8 kg.
Med 2 st BSL36A18 MULTI VOLT-batterier (36V/18V),
snabbladdare, stödhandtag, verktygssats och förvaringsväska.

Upp till 380 klipp/laddning

Kapacitet max 16 mm / KS500

BRUSHLESS



26590,-

Art nr: 10100025

36V Armeringsklipp DC20MV

Med vridbart klipphuvud i 360°.

Splitterskydd och returventil | Klipphastighet 4 sek. | Vikt 9,3 kg.
Med 2 st BSL36A18 MULTI VOLT-batterier (36V/18V),
snabbladdare, stödhandtag, verktygssats och förvaringsväska.

Upp till 210 klipp/laddning

Kapacitet max 20 mm / KS500

BRUSHLESS



27690,-

Art nr: 10100026

36V Armeringsklipp NB12MV

Med returventil.

Klipphastighet 2 sek. | Vikt 6,2 kg.
Med 2 st BSL36A18 MULTI VOLT-batterier (36V/18V),
snabbladdare och förvaringsväska.

Upp till 330 klipp/laddning

Kapacitet Ø6-12 mm / KS500

BRUSHLESS



28090,-

Art nr: 10100023

36V Armeringsklipp NB16MV

Med vridbart klipphuvud i 360°.

Med returventil | Klipphastighet 2,2 sek. | Vikt 8,7 kg.
Med 2 st BSL36A18 MULTI VOLT-batterier (36V/18V),
snabbladdare, sidohandtag och förvaringsväska.

Upp till 330 klipp/laddning

Kapacitet Ø6-16 mm / KS500

BRUSHLESS



29890,-

Art nr: 10100024

36V Armeringsklipp/bock HB16MV

Med vridbart klipphuvud i 360°.

Klippkapacitet 6-16 mm | Klipphastighet 2,2 sek. | Vikt 11,4 kg.
Med 2 st BSL36A18 MULTI VOLT-batterier (36V/18V),
snabbladdare, stödhandtag, rullar och dorn (10,12,16 mm) och
förvaringsväska.

Max armeringshårdhet 490 N/mm²

Kapacitet Ø6-16 mm / KS500

BRUSHLESS



30290,-

Art nr: 10200016

36V Armeringsklipp/bock VB3616DA

Bockning med olika radier. Variabelt varvtal.

Bockvinkel upp till 180° | Klipphastighet 2,6 sek. | Vikt 18,9 kg.
Med 2 st BSL36A18 MULTI VOLT-batterier (36V/18V),
snabbladdare, dorn (62 mm) och förvaringsväska.

Kapacitet Ø10-16 mm / KS500

170 kap / 310 bockningar*

270 kap / 520 bockningar**

* BSL36A18-batteri
** BSL36B18-batteri

BRUSHLESS



27490,-

Art nr: 16010001

Tool only
16010000
24690,-

Hög kvalitet och ett brett urval av spik till dina verktyg.

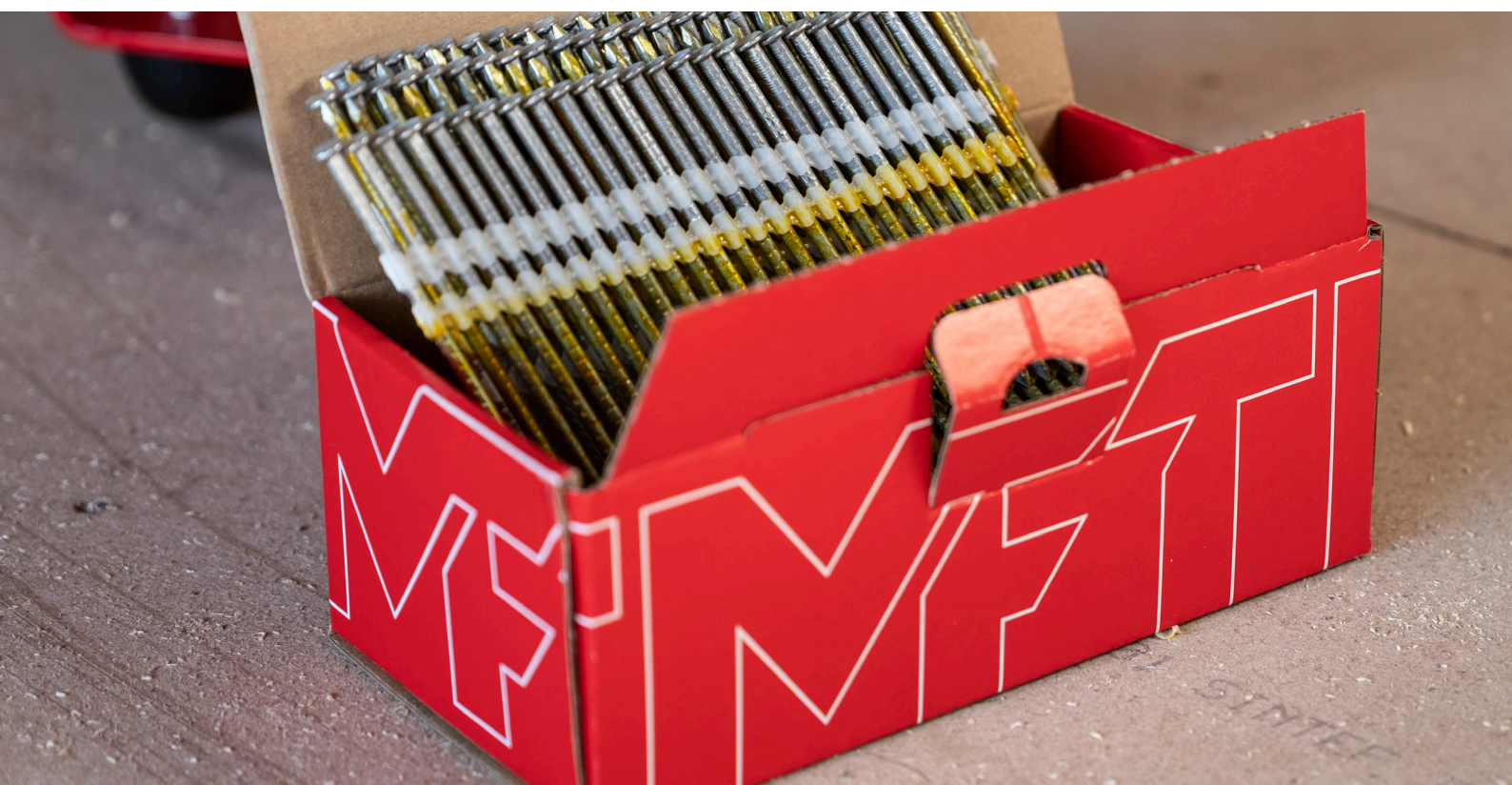

















MFT levererar ett brett sortiment inom:

- Stav - blank, varmgalvaniserad, Termodiffusion och syrafast
- Coil - blank, varmgalvaniserad, Termodiffusion och syrafast
- Papp - blank, varmgalvaniserad och syrafast
- Dyckert - elförzinkad och rostfri A2
- Klammer - elförzinkad

Läs/ladda ned
vår spikkatalog
www.hikoki-powertools.se



	Beskrivning	Dimension	Beläggning	Antal	Art nr.
	För stavspikverktyg NR1890DBCL				
C3 	Stavspik 34° - rakbandad, ringad, helskalle	2.8x50 mm	Varmgalvaniserad VGRCCFH	2.000	50070711
	Stavspik 34° - rakbandad, ringad, helskalle	2.8x63 mm	Varmgalvaniserad VGRCCFH	2.000	50070712
	Stavspik 34° - rakbandad, ringad, helskalle	2.8x75 mm	Varmgalvaniserad VGRCCFH	2.000	50070713
	 Stavspik 34° - rakbandad, ringad, helskalle	3.1x90 mm	Varmgalvaniserad VGRCCFH	2.000	50070716
	För stavspikverktyg NR1890DBCL				
C3 	Stavspik 34° - rakbandad, ringad, D-huvud	2.8x50 mm	Varmgalvaniserad VGRCC	2.000	50070701
	Stavspik 34° - rakbandad, ringad, D-huvud	2.8x63 mm	Varmgalvaniserad VGRCC	2.000	50070702
	Stavspik 34° - rakbandad, ringad, D-huvud	2.8x75 mm	Varmgalvaniserad VGRCC	2.000	50070706
	 Stavspik 34° - rakbandad, ringad, D-huvud	3.1x90 mm	Varmgalvaniserad VGRCC	2.000	50070704
	För stavspikverktyg NR1890DBCL				
C3 	Stavspik 34° - rakbandad, kammad, helskalle	2.8x50 mm	Varmgalvaniserad VGKCCFH	500	50071011
	Stavspik 34° - rakbandad, kammad, helskalle	2.8x65 mm	Varmgalvaniserad VGKCCFH	500	50071012
	Stavspik 34° - rakbandad, kammad, helskalle	2.8x75 mm	Varmgalvaniserad VGKCCFH	500	50071013
	 Stavspik 34° - rakbandad, kammad, helskalle	3.1x90 mm	Varmgalvaniserad VGKCCFH	500	50071016
	För stavspikverktyg NR1890DBCL				
C3 	Stavspik 34° - rakbandad, kammad, D-huvud	2.8x50 mm	Varmgalvaniserad VGKCC	500	50071001
	Stavspik 34° - rakbandad, kammad, D-huvud	2.8x65 mm	Varmgalvaniserad VGKCC	500	50071002
	Stavspik 34° - rakbandad, kammad, D-huvud	2,8 x 75 mm	Varmgalvaniserad VGKCC	500	50071003
	 Stavspik 34° - rakbandad, kammad, D-huvud	3,1 x 90 mm	Varmgalvaniserad VGKCC	500	50071004
	För stavspikverktyg NR1890DBRL				
C4 	Stavspik 21° - rakbandad, kammad	2.8x55 mm	Termodiffusion TDKCC	500	50110100
	Stavspik 21° - rakbandad, kammad	2.8x65 mm	Termodiffusion TDKCC	500	50110101
	Stavspik 21° - rakbandad, kammad	2.8x75 mm	Termodiffusion TDKCC	500	50110102
	 Stavspik 21° - rakbandad, kammad	3.1x90 mm	Termodiffusion TDKCC	500	50110103
	För dyckertverktyg NT1865DBSL				
C1 	Dyckertspik - rakbandad	1.6x30 mm	Elförzinkad	2.500	50060101
	Dyckertspik - rakbandad	1.6x35 mm	Elförzinkad	2.500	50060102
	Dyckertspik - rakbandad	1.6x40 mm	Elförzinkad	2.500	50060104
	Dyckertspik - rakbandad	1.6x45 mm	Elförzinkad	2.500	50060106
	Dyckertspik - rakbandad	1.6x50 mm	Elförzinkad	2.500	50060107
	Dyckertspik - rakbandad	1.6x60 mm	Elförzinkad	2.500	50060109
	 Dyckertspik - rakbandad	1.6x65 mm	Elförzinkad	2.500	50060111
	För minidyckertverktyg NT1850DBSL				
C1 	Minidyckert - rakbandad	1.2x20 mm	Elförzinkad	5.000	50060202
	Minidyckert - rakbandad	1.2x25 mm	Elförzinkad	5.000	50060203
	Minidyckert - rakbandad	1.2x30 mm	Elförzinkad	5.000	50060204
	Minidyckert - rakbandad	1.2x35 mm	Elförzinkad	5.000	50060207
	Minidyckert - rakbandad	1.2x40 mm	Elförzinkad	5.000	50060205
	 Minidyckert - rakbandad	1.2x50 mm	Elförzinkad	5.000	50060206
	För dyckertverktyg NT1865DA				
C1 	Dyckertspik 20° - rakbandad	1.6x32 mm	Elförzinkad	2.500	50060552
	Dyckertspik 20° - rakbandad	1.6x38 mm	Elförzinkad	2.500	50060554
	Dyckertspik 20° - rakbandad	1.6x50 mm	Elförzinkad	2.500	50060556
	 Dyckertspik 20° - rakbandad	1.6x63 mm	Elförzinkad	2.500	50060558

Vad betyder beteckningen?

VG = Varmgalvaniserad TD = Termodiffusion CC = Harsbelagd (cement coating)
R = Ringad K = Kammad FH = Helskalle BL = Blankt stål A4 = Syrafast

Oljesmord - 9 bar

2520/OS - 2,5HK KOMPRESSOR

Art nr: 53010040

Tankvolym 20 l | Varvtal 2.840/min | Avgiven luft 240 l/min | Vikt 50 kg.

För drift av tryckluftsverktyg. Perfekt för drift av dyckert-, klammer- och stavspikverktyg.

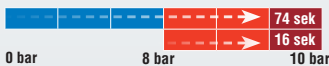

5690,-



Kompressorer från MFT

– ett professionellt och driftsäkert val.

Oljefri - 8 bar

Tystgående - 63dB

750/OF - 1 HK KOMPRESSOR

Art nr: 53010034

Tankvolym 9 l | Varvtal 1.380/min | Avgiven luft 90 l/min | Vikt 22 kg | Tystgående.

För drift av tryckluftsdrevna verktyg och utrustning. Perfekt för dyckert- och klammerverktyg.



4390,-

Oljefri - 9 bar

Tystgående - 68dB

2020/OF - 2 HK KOMPRESSOR

Art nr: 53010036

Tankvolym 18 l (2x9 l) | Varvtal 1.380/min | Avgiven luft 190 l/min | Vikt 41,5 kg. | Tystgående.

För drift av tryckluftsdrevna verktyg och utrustning. Perfekt för dyckert- och klammer-, och stavspikverktyg.



6990,-

Oljefri - 10 bar

2520SP/OF - 2 HK KOMPRESSOR INKL. FÄSTE FÖR SLANGVINDA

Art nr: 53010042

Tankvolym 20 l | Varvtal 2.840/min | Avgiven luft 240 l/min | Vikt 50 kg.

För drift av tryckluftsdrevna verktyg och utrustning. Perfekt för dyckert- och klammer-, och stavspikverktyg.

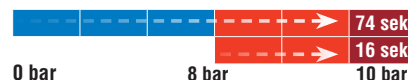

6290,-

Oljefri - 10 bar

Tystgående - 72dB

104/OF 1/3 HK KOMPRESSOR

Art nr: 53010041

Tankvolym 4 l. | Varvtal 2.840/min | Avgiven luft 42 l/min | Vikt 11 kg.

För drift av tryckluftsdrevna verktyg och utrustning. Perfekt för dyckert- och klammer-, och stavspikverktyg.



2790,-

Oljefri - 10 bar

2520/OF - 2,5 HK KOMPRESSOR

Art nr: 53010037

Tankvolym 20 l (2x10 l) | Varvtal 1.400/min | Avgiven luft 240 l/min | Vikt 43 kg.

För drift av tryckluftsdrevna verktyg och utrustning. Perfekt för dyckert- och klammer-, och stavspikverktyg.



12990,-

Oljefri - 9 bar

105/OF - 1 HK KOMPRESSOR

Art nr: 53010039

Tankvolym 5 l | Varvtal 2.800/min | Avgiven luft 70 l/min | Vikt 11,5 kg.

För drift av tryckluftsdrevna verktyg och utrustning. Perfekt för dyckert- och klammerverktyg.

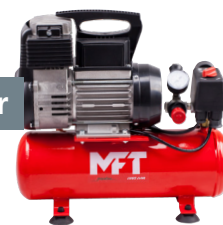

2990,-

MFT Spikskruv

16° plastcoil

MFT spikskruv gör jobbet snabbare.
Varje spikskruv kan demonteras enkelt (TX15 skruvspår).

Användningsområde:

Plastcoil spikskruv används för förankring och sammanfogning av trävirke mot trävirke i träkonstruktioner. Syrafast A4 > för kustnära miljöer och terrass.

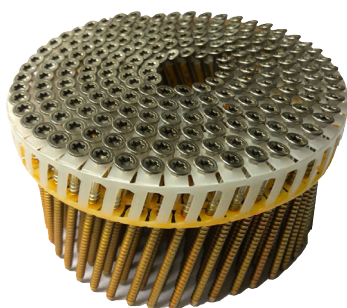

Elförzinkad för spångolv, C1

High Protection för beklädnad, C4

Syrafast för terrass C5 med trubbig spets

VIKTIG

**ANVÄND
RÄTT
VERKTYG**



MFT Spikskruv har en huvuddiameter på 6,7 - 7,0 mm. Den måste användas med ett spikverktyg med ett spår som är större än 7,0 mm.

Vi rekommenderar Basso Coilspikverktyg 16° 29/65-C1 (art nr. 50010113) för montage med MFT Spikskruv.

Andra 16° coilspikverktyg som också kan användas är:

Basso C33/75-A1 (art nr. 50010110)

Basso C38/90-A1 (art nr. 50010107)

Se till att magasinet är inställt för rätt spiklängd.



NYHET



CE

C4

Spikskruv 16°. HP (high protection) för beklädnad (MFT2000) TX15

33x48 mm

Art nr: 50072031
2400 st/förp.

33x65 mm

Art nr: 50072033
2400 st/förp.

Passar till:

C29/65-C1 - C33/75-A1 - C38/90-A1

MFT2000 = 2000 timmar i saltkammartest



NYHET

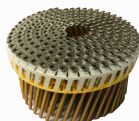

CE

C5

Spikskruv 16°. Syrafast A4 för terrass (trubbig spets) TX15

33x65 mm

Art nr: 50072053
2400 st/förp.

Passar till:

C29/65-C1 - C33/75-A1 - C38/90-A1

NYHET



CE

C1

Spikskruv 16°. Elförzinkad för golvspån. Platt huvud med TX15.

33x65 mm

Art nr: 50072013
2400 st/förp.

Passar till:

C29/65-C1 - C33/75-A1 - C38/90-A1

För priser på spikskruv, kontakta din återförsäljare!

Förklaring:

ELF: Elektrolytisk zinkbeläggning C1
HP: High Protection-beläggning C4
A4: Syrafast C5
C: Korrosivitetsklass
CC: Harts friktionsbeläggning

Dimension:

33/48 = Stamdiameter på 3,3 mm och längd 48 mm
33/65 = Stamdiameter på 3,3 mm och längd 65 mm
Skruvspår: TX15



För mer produktinfo
- kolla in vårt spiks Sortiment
på hikoki-powertools.se

MFT

MFT

FORDI ALT HENGER SAMMEN



NYHET

MFT Monteringsverktyg

MFT System för dolt montage är avsett för montering av vanligt tryckimpregnerat/ värmebehandlat trallvirke, Sibirisk lärk mfl. Skruven monteras i sidan av brädan vilket skapar ett dolt montage, inga synliga skruvskallar, men med rätt monteringsdjup och samma avstånd mellan varje bräda. För virkesbredd 110 - 155mm.

ART NR. 400001



Inkl. 2 st distansmall och 1 st bits

Skruva altan utan flisor eller synliga skruvar.



MFT trallskruv - specialanpassad för dolt trallskruvsmontage tillsammans med MFT monteringsverktyg. Skruven har en unik sågtandad spets som gör att du slipper förborring och minskar sprickbildning samt en gänga under huvudet som skapar hög klämkraft. Skruven är tillverkad av rostfritt syrafast stål A4.

Komplett system för dolt skruvsmontage



Samma avstånd mellan terrassvirket

Varje sida har olika tjocklek - välj mellan 3,0 / 4,0 / 5,0 och 6,0 mm
Följ alltid leverantörens anvisningar för läggning av altan.

MFT Distansmall

MFT Distansmall är designad för att styra avståndet mellan varje bräda vid montering ihop med MFT dolt terrassskruvsmontage. Välj tjocklek och placera den mellan varje bräda innan skruven monteras.



ART NR. 400010

Trallskruv för dolt montage.

	Dimension	Avsedd för material	Max bredd	Kvalitet	Ant/förp.
ART NR. 500300	4,8x60	25-33 mm	145 mm	Syrafast A4	250
ART NR. 500301	4,8x75	25-33 mm	145 mm	Syrafast A4	200
ART NR. 500310	4,8x60	25-33 mm	145 mm	Syrafast A4	1000



MFT TX15 Specialbits

MFT TX15 är en speciell bits för dolt montage av altan. Formen på biten är anpassad till MFT monteringsverktyg för att få rätt monteringsdjup på skruven

ART NR. 420000



Gör jobbet snabbt och smidigt med den lätta och kompakta borrarvdragaren DS18DD.
Se info sid 12

Utvecklad för nordisk klimat.

MFT XLNT är vår nya produktserie inom trä- och terrasseskruv med C4 klassificering.

Produkterna är utvecklade för att möta krav på prestanda och funktion anpassad till det nordiska klimat vi befinner oss i. Genom en avancerad produktionsprocess säkerställer vi att produktkvaliteten är mycket hög och att MFT XLNT är ett säkert val för utomhusfästning i trä.

MFT XLNT

MFT XLNT

Planera ditt altan projekt.

Syrafast A4

ART NR. 506441 | TRALLSKRUV A4 4,2X45 A250
ART NR. 506442 | TRALLSKRUV A4 4,2X55 A200
ART NR. 506443 | TRALLSKRUV A4 4,2X75 A200
ART NR. 506445 | TRALLSKRUV A4 4,2X55 A1400
ART NR. 506446 | TRALLSKRUV A4 4,2X75 A900

Beskrivning:

MFT Trallskruv syrafast A4. Korrosivitetklass C5. Självborrande och självgående skruv för utvändigt bruk med TX20 bitsfäste. Vaxad yta för lättare iskruvning och lägre friktion. Skruvskaften har fräsror, vilket ger en perfekt försänkning och ett flisfritt resultat. TX bitsfäste för optimalt grepp mellan skruv och bits. Delgångad.



MFT2000

ART NR. 500401 | TRALLSKRUV XLNT C4 4,5X45 A250
ART NR. 500402 | TRALLSKRUV XLNT C4 4,5X55 A200
ART NR. 500405 | TRALLSKRUV XLNT C4 4,8X75 A200
ART NR. 500411 | TRALLSKRUV XLNT C4 4,5X45 A1800
ART NR. 500412 | TRALLSKRUV XLNT C4 4,5X55 A1400
ART NR. 500415 | TRALLSKRUV XLNT C4 4,8X75 A700



MFT2000 - Rakbandad

ART NR. 500421 | TRALLSKRUV XLNT C4 4,2X45 BANDAD
ART NR. 500422 | TRALLSKRUV XLNT C4 4,2X55 BANDAD



Beskrivning:

MFT Trallskruv XLNT med försänkt huvud och MFT 2000, C4 typgodkänd ytbehandling är tillverkad av härdat kolstål. Korrosivitetklass C4. Ytbehandling är testad 2000 tim i saltkammartest och typgodkänd RI.SE. Skruven har ett fiberskär i spets för att minimera sprickbildning och ge ett lågt iskruvningsmoment. Fräsribbor under huvudet som försänker skruven och lämnar en slät yta utan stickor. TX bitsfäste för optimalt grepp mellan skruv och bits. MFT Rakbandad trallskruv XLNT har PH2 bitsfäste. Delgångad.

MFT2000 - i hink/proffsförpackning

ART NR. 500257 | TRÄSKRUV UTV XLNT C4 5,0X70 A700
ART NR. 500258 | TRÄSKRUV UTV XLNT C4 5,0X80 A500
ART NR. 500259 | TRÄSKRUV UTV XLNT C4 5,0X90 A500
ART NR. 500260 | TRÄSKRUV UTV XLNT C4 5,0X100 A400
ART NR. 500261 | TRÄSKRUV UTV XLNT C4 5,0X120 A300
ART NR. 500265 | TRÄSKRUV UTV XLNT C4 6,0X80 A400
ART NR. 500266 | TRÄSKRUV UTV XLNT C4 6,0X90 A400
ART NR. 500267 | TRÄSKRUV UTV XLNT C4 6,0X100 A300
ART NR. 500268 | TRÄSKRUV UTV XLNT C4 6,0X120 A300



Varför är en MFT-skruv XLNT?

1

TX bitsfäste
– optimalt grepp mellan skruv och bits

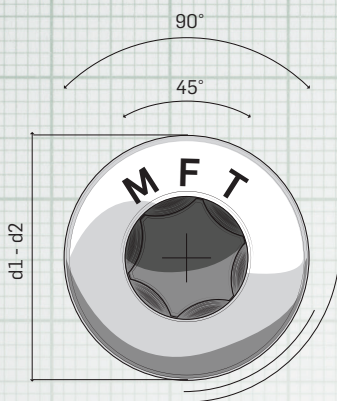

2

Asymetrisk gänga
– skapar hög klämkraft

3

Minimerar sprickbildning
och stickor

4

Fibercut och vass spets,
hugger direkt

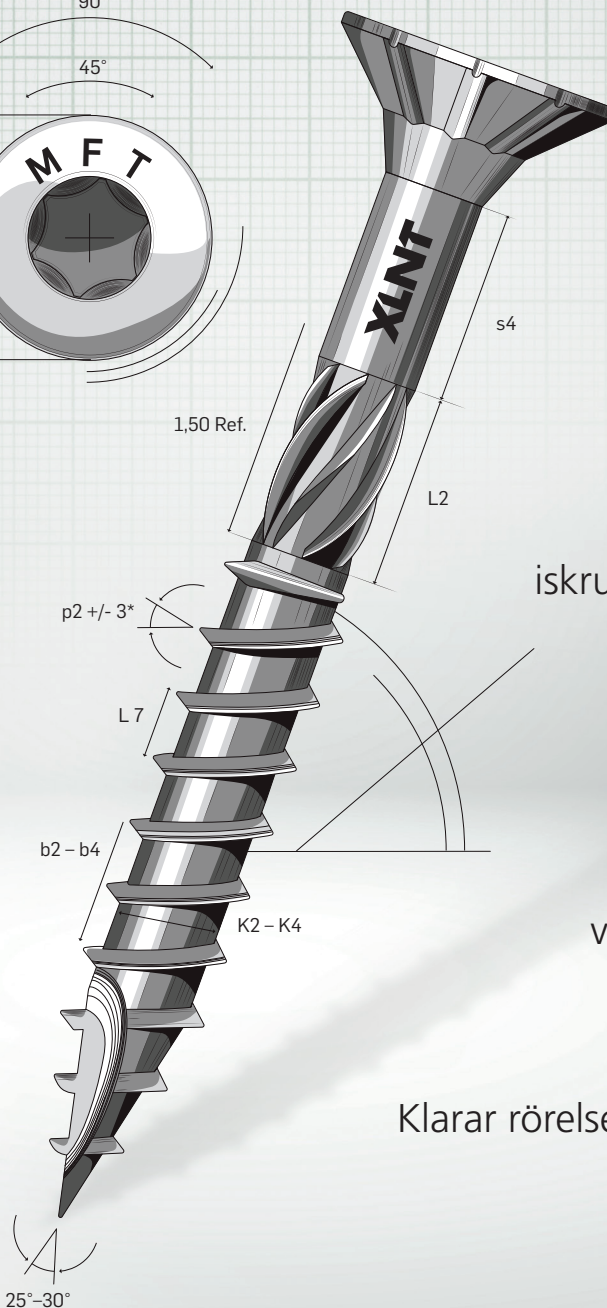

5

Fräsribbor
under huvudet
ger en slät yta

6

Lågt
iskruvningsmoment

7

Klarar
skråskruvning/
vinklat montage

8

Klarar rörelse i konstruktion

Finns i specialhärdat karbonstål C10 B21 med C4 klass ytbehandling och C5 rostfritt syrafast stål A4

MFT

Från professionella till professionella.

- ett säkert val för stomme i nordisk miljö.

Smart design och produktionsteknologi:

Gångform, design, prestanda utvecklat för XLNT är också lämpat för Syrafast stål A4 och Rostfritt stål A2. Produkterna är utvecklade för att möta krav på prestanda och funktion anpassat för det nordiska klimatet. Genom avancerad produktionsprocess säkrar vi att produktkvaliteten är mycket hög och att MFT XLNT är ett säkert val vid infästning i trä både utomhus och inomhus.

NYHET**MFT XLNT****Syrafast A4**

TRÄSKRUV XLNT Försänkt huvud - TX bitsfäste - Fiberskär

Finns i följande diameter \varnothing : 3,0, 3,5, 4,0, 4,5, 5,0 & 6,0 mm



C5



Wood Chipboard



MFT XLNT Syrafast A4 träskruv kan användas i aggressiv miljö som t.ex. marin/havs miljö, poolområden utomhus, tryckimpregnerat, lärk, Kebony, Royal, värmebehandlat virke samt alla typer obehandlat trävirke. Används till bärande konstruktioner över och under marknivå, fasader och altaner/terrasser.

NYHET**MFT XLNT****Rostfri A2**

TRÄSKRUV XLNT Försänkt huvud - TX bitsfäste - Fiberskär

Finns i följande diameter \varnothing : 3,0, 3,5, 4,0, 4,5, 5,0 & 6,0 mm



C4



Wood Chipboard



MFT XLNT Rostfri A2 träskruv kan användas i utomhusmiljö i t.ex. impregnerat virke samt alla typer obehandlat trävirke. Används till bärande konstruktioner, fasader, terrasser/altaner och staket över marknivå.

BÄSTSÄLJARE**MFT XLNT****Extrem klämkraft**

TRÄSKRUV WAF XLNT Stort huvud - TX bitsfäste - Fiberskär

Finns i följande diameter \varnothing : 6,0, 8,0 & 10,0 mm



C4



Wood Chipboard

**MYCKET STOR KLÄMKRAFT****MFT XLNT**

KONSTRUKTIONSSKRUV XLNT Litet huvud - TX bitsfäste - Fiberskär

Finns i följande diameter \varnothing : 6,5 & 8,2 mm



C4



Wood

**BÄSTSÄLJARE****MFT XLNT****Extrem klämkraft**

TRÄSKRUV HEX XLNT Sextkantshuvud - TX bitsfäste - Fiberskär

Finns i följande diameter \varnothing : 6,0, 8,0 & 10,0 mm



C4



Wood Chipboard

**BÄSTSÄLJARE****MFT XLNT**

TRÄSKRUV XLNT Försänkt huvud - TX bitsfäste - Fiberskär

Finns i följande diameter \varnothing : 4,0, 4,5, 5,0, 6,0 & 8,0 mm



C4



Wood Chipboard



När du ska du byta hänggrännor eller fönsterbleck.

Rostfri A2



MONTAGESKRUV Rostfri A2

Stort huvud - PH2 bitsfäste - Vass spets

ART NR. 505870 | 4,2X13 A250

ART NR. 505873 | 4,2X25 A250

ART NR. 505874 | 4,2X45 A150



C4



Wood



Chipboard



MFT Montageskruv är tillverkad av rostfritt stål A2 för montage av detaljer mot underlag av trä, ståldetaljer som skall fästas, måste förborras. Helgängad och gängpressande. Stor flat huvudform med en diam. på 11mm. Lämplig för montage i mycket utsatt miljö som t.ex. marin miljö. PH2 bitsfäste. För inomhus och utomhus bruk.

Lackat huvud - vit eller svart

Elförzinkad



MONTAGESKRUV

Stort huvud - PH2 bitsfäste - Vass spets

Finnes i flera dimensioner - se www.hikoki-powertools.se



PH2



C2



14566



Borikap.
maks 1,2 mm



Wood



Steel



Montageskruv med lackat huvud är avsedd för montering av lackerade detaljer mot trä- eller stålunderlag. För montering av stål mot trä och stål mot stål 0,4 - 1,2mm max. Rek. varvtal: 400 - 1200/min. PH2 bitsfäste.

Lackat huvud - finns i flera färger

Elförzinkad



MONTAGESKRUV med borrspets

Panhode - TX bitsfäste - Fiberskär - Pulverlackad

Finnes i flera dimensioner - se www.hikoki-powertools.se



TX

C3



Wood



Steel



MFT Montageskruv med rostfri A2 bricka och polyesterpulverlack är avsedd för montering av vattbräden i vindskiva, vindskiveplåt eller annan tunnplåt mot underlag av trä eller stål, borrkap i stål 2 x 1,25mm. Självborrande och gängpressande, tillverkad av härdat kolstål. Skruven har en blank galvaniserad ytbehandling och en polyesterpulverlackering. 12 mm rostfri A2 bricka med EPDM gummi. Korrosivitetssklass C3. TX20 bitsfäste. Rek. varvtal: 800-1800 / min. För inomhus och utomhus bruk.

Lackat huvud - vit eller svart

Elförzinkad



MONTAGESKRUV med borrspets

Stort huvud - PH2 bitsfäste - Borrspets

Finnes i flera dimensioner - se www.hikoki-powertools.se



PH2

C2



14566



Borikap.
0,7 - 2,3 mm



Steel



Montageskruv med lackat huvud är avsedd för montering av lackerade detaljer mot underlag av stål. Självborrande och gängpressande. Borrkapacitet i stål 0,7 - 2,3mm. Rek. varvtal: 400 - 1200/min. PH2 bitsfaste.

Lackat huvud - vit eller svart

Elförzinkad



Fönsterbleckskruv

Kullrigt huvud - TX bitsfäste - Fiberskär - Pulverlackad

511901 | 3,5X25 | VIT A200

511902 | 3,5X25 | SVART A200



C4



Wood



MFT Fönsterbleckskruv är tillverkad av rostfritt stål A2 med polyesterpulverlack. Skruven har flat undersida på huvudet som skapar ett vädersäkert förband när fönsterblecket skruvas fast mot karmen. Korrosivitetssklass C4. Kullrigt huvud och TX15 bitsfäste. Rek. varvtal: 800-1800 /min.

Lackat huvud - vit eller svart

Elförzinkad



RÄNNKROKSKRUV

Kullrigt huvud - TX bitsfäste - Fiberskär - Pulverlackad

511921 | 4,8X35 | VIT A150

511922 | 4,8X35 | SVART A150



C4



Wood



MFT Rännkrokskruv är tillverkad av rostfritt stål A2 med polyesterpulverlack. Skruven har flat undersida på huvudet som skapar ett vädersäkert förband när fönsterblecket skruvas fast mot karmen. Korrosivitetssklass C4. Kullrigt huvud och TX15 bitsfäste. Rek. varvtal: 800-1800 /min.

Silverfärgad

Elförzinkad



FARMARSKRUV med vingar

Sexkantshuvud - Tätningsbricka - Pulverlackad

ART NR. 510031 | FARMARSKRUV FÖR PVC PLASTTAK 4,8X35 A250



C3



Wood



MFT Farmarskruv med vingar är borrarande och gängpressande, den är tillverkad av härdat kolstål. Skruven har en blankförzinkad ytbehandling samt en polyesterpulverlack. 14 mm galvaniserad stålbricka med EPDM gummi. Skruven är försedd med vingar för att underlätta monteringen i PVC taket samt förhindra sprickor vid kallt och varmt väderomslag. Korrosivitetssklass C3. Sexkantshuvud med 8mm nyckelvidd. Rek. varvtal: 1200-1800 /min.

Lackerad - finns i flera färger

Elförzinkad



FARMARSKRUV

Sexkantshuvud - Tätningsbricka - Pulverlackad

Finnes i flera dimensioner - se www.hikoki-powertools.se



C3



Wood



MFT Farmarskruv med självborrande spets. Skruven har en blankförzinkad ytbehandling samt en polyesterpulverlack. 14 mm galvaniserad stålbricka med EPDM gummi. Tillverkad av härdat kolstål. Korrosivitetssklass C3. Sexkantshuvud med 8mm nyckelvidd. Rek. varvtal: 1 100 - 2 500 rpm. Skruvförbrukning: ca 8 st/m².

Nyhet! Nivåskruv för enkelt montage av fönster.



Inga specialverktyg krävs för montering

VÄRLDSNYHET

Lös bricka
justering av skruven utan att flytta karm ut/in i vägglivet

Stort brickhuvud
Självnivellerande
- hanterar automatiskt snett skruvmon- tage upp till 5°

Enkel justering
med standard 13 mm fast blocknyckel

Blandförzinkad
ytbehandling

Fiberskär i spets
reducerar sprickbildning och minimerar iskruvningsmomentet

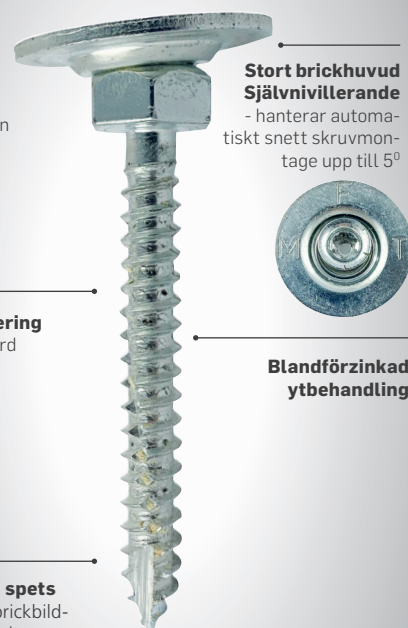

Nivåskruv, blankförzinkad
finns i följande förpackningar

	Dim:	Ant/förp.
Art.nr 241500	7,0X65	2
Art.nr 845000	7,0X65	20
Art.nr 845010	7,0X65	150

Inga kilar och klossar

MFT lanserar nu en unik nivåskruv som ersätter traditionella kilar och klossar som normalt används vid montage av fönsterkarm.

Den nya och innovativa designen på MFT nivåskruv, gör att den är mycket enkel att montera och justera så att karmen hamnar i rätt nivå och position. MFT nivåskruv kan justeras mellan 10 och 35 mm i höjd. Den har ett stort brickhuvud som är självnivellerande upp till 5°, vilket gör justeringen av karmen mycket enklare vid fönstermontaget.

Den lösa brickan tillåter justering av skruven utan att fönsterkarmen förflyttas sig in/ut i vägglivet, vilket ger en stor tidsvinst vid montaget.

VÄRLDSNYHET

Unik design utan krav på specialverktyg

MFT Nivåskruv är för inomhus bruk, tillverkad av härdat kolstål med en blankförzinkad ytbehandling och korrosivitetsklass C1. Skruven har fiberskärande spets som reducerar sprickbildning och minimerar iskruvningsmomentet och har bitsfäste TX30 samt 13 mm sexkantmutter för justering, inget specialverktyg krävs, vanlig 13 mm blocknyckel används. Max belastning per skruv är 175 kg.

Självnivellerande brickhuvud

Vid montage är det lätt att skruven inte monteras lodrätt ned i bärande regel för fönsterkarmen, vilket normalt påverkar

positionen. Med MFT nivåskruv justerar du karmens höjd genom att skruva nivåskruven upp/ned. Den nya innovativa designen på den självnivellerande brickan, som tar hand om sneda montage upp till 5°, bibehåller karmens position och ser till att den hamnar i våg och inte flyttas in/ut i vägglivet. Det ger en stor tidsvinst vid montaget.

MFT nivåskruv används till stora eller små fönster och fungerar lika bra för ett fönstermontage som vid flera fönstermontage i ett och samma rum. Karmmontaget görs med minst 2 nivåskruvar. Förmontera nivåskruven i alla vägglivsreglar där fönstren skall placeras, gör en grovjustering så att

nivåskruvarna står vågrätt och därefter lyfts fönstren in på plats. Vid efterjustering av karmen, används en vanlig 13 mm blocknyckel innan slutmontaget av fönstret görs.

Med MFT Nivåskruv behövs inga specialverktyg, kilar eller klossar användas vid fönstermontaget.

Anpassad systemväska

Skruven ingår i MFT konceptsatsning och större förpackningar är anpassade till MFT systemväska som kan sammankopplas med flera väskor, även HiKOKI systemväska.

Komplett system för byte av dörrar & fönster

MFT

FÖR ATT ALLT HÄNGER IHOP

Traditionell skruv

KARMSKRUV

MFT Karmskruv är tillverkad av härdat stål AISI 1022 med blankförzinkad ytbehandling. TX 25 bitsfäste och fräsfrillor under huvudet underlättar försänkningen.

	Dim.	Antal/förp.
Art.nr 846610	6X30/80	100
Art.nr 846611	6X40/90	100
Art.nr 846612	6X60/110	100



MFT karmskruv används till genomgående montering av lätta innerdörrar och karmar samt uppsättning av väggar, golv och tak inomhus. Ingen förborrning av karm krävs. Det rekommenderas att förborra med 14 mm borr ca 10 mm in i karmen för att täcka skruven med MFT täckblock. Belastning - Lätt.

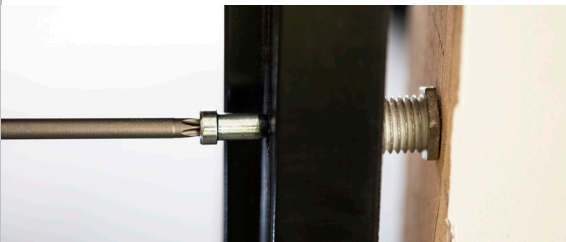

KARMHYLSA

För montering av dörr- och fönsterkarmar. Ger ett stabilt och säkert fäste utan användning av kilar. Tillverkad av zink.

ART.NR 886040 DIM. 14X28 MM
ART.NR 886041 DIM. 14X40 MM

Levereras i förpackning med 100 st.

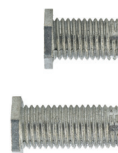

KARMSKRUV

För montering av dörr- och fönsterkarmar. Hylsa av zink med blankförzinkad stålskruv.

ART.NR 886031 DIM. 7X70 MM
ART.NR 886032 DIM. 7X90 MM

Levereras i förpackning med 100 st.



LÄTTBETONGSKRUV

Försänkt huvud C4

MFT Lättbetongskruv med försänkt huvud är avsedd för montage i Leca, Ytong, Siporex och andra typer lättbetong. Monteras med lågt varvtal och moment för att inte överdragning av skruven skall uppstå.

ART NR. 849030 | LÄTTBETONGSKRUV FÖRSÄNKT HUVUD | 8X10/65 A100
ART NR. 849031 | LÄTTBETONGSKRUV FÖRSÄNKT HUVUD | 8X30/90 A100
ART NR. 849032 | LÄTTBETONGSKRUV FÖRSÄNKT HUVUD | 8X50/110 A100
ART NR. 849033 | LÄTTBETONGSKRUV FÖRSÄNKT HUVUD | 8X70/130 A50
ART NR. 849034 | LÄTTBETONGSKRUV FÖRSÄNKT HUVUD | 8X100/200 A50



C4

LÄTTBETONGSKRUV

WAF DL C4

MFT Lättbetongskruv WAF DL är avsedd för montering av trä- och ståldetaljer, markiser, fasadbeklädnad mm i porösa material som Leca, Siporex och annan lättbetong. Monteras med lågt varvtal och moment för att inte överdragning av skruven skall uppstå.

ART NR. 849040 | LÄTTBETONGSKRUV DL | 10,5X25/185 A30
ART NR. 849041 | LÄTTBETONGSKRUV DL | 10,5X50/210 A30



C4

LÄTTBETONGSKRUV

WAF C4

MFT Lättbetongskruv med WAF-huvud är avsedd för montering i Leca, Ytong, Siporex och andra typer av lättbetong. Vid montering i Siporex måste man ha ett stort tryck på borren för att inte Siporex ska tappa dess klämkraft.

ART NR. 849030 | LÄTTBETONGSKRUV PH3 | 8X10/65 A100



C4

Tillbehör för karmskruv och karmhylsa

MONTAGE- OCH JUSTERNYCKEL FÖR KARM

ART NR. 829913

T-NYCKEL för karmskruv

ART NR. 829911

T-NYCKEL för karmskruv m/fyrkant

ART NR. 829912

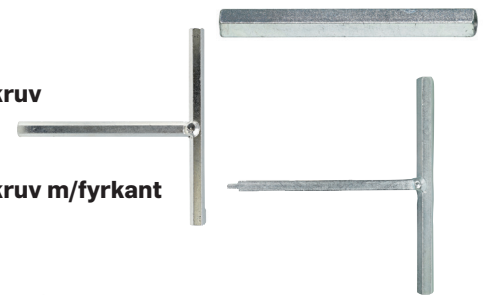

KOMBIBORR 5-14 MM

ART.NR 829910



TRÄSKRUV FÖR KARMHYLSA

MFT Träskruv, blankförzinkad ybehandling i korrosivitetsklass C1. TX30 bitsfäste. Används med MFT karmhylsa kort och lång mot trä.

ART NR. 841105 TRÄSKRUV FÖR KARMHYLSA 7,5X65 100 ST/FÖRP.



T30

BETONGSKRUV FÖR KARMHYLSA

MFT Betongskruv, blankförzinkad ybehandling i korrosivitetsklass C1. TX30 bitsfäste. Används med MFT karmhylsa kort och lång i betong.

ART NR. 841107 BETONGSKRUV FÖR KARMHYLSA 7,5X65 100 ST/FÖRP.



T30



MFT - utvecklad för nordiska förhållanden.

Tips: Vid montage skall momentkopplingen på skruvdragaren aktiveras så att inte montaget överdages. Slagskruvdragare rekommenderas inte.



ANKARSKRUV

Kullrigt huvud - TX bitsfäste - Fiberskär - MFT2000 C4



ART NR. 506500 | ANKARSKRUV 5,0X35 A250
ART NR. 506501 | ANKARSKRUV 5,0X40 A250
ART NR. 506502 | ANKARSKRUV 5,0X50 A200
ART NR. 506511 | ANKARSKRUV 5,0X40 A1500

MFT Ankarskruv med MFT 2000 ytbehandling är tillverkad i härdad kolstål. Korrosivitetsklass C4. Ytbehandlingen är testad 2000 tim i saltkammartest och är typgodkänd av RISE. Kulformat huvud med konformad undersida för optimal passform i bygg-/ vinkelbeslag, stolp-/ balkskor mm. För inomhus - och utomhus bruk. Rekommenderad iskruvningshastighet: 400 - 1200 / min.



4.190,-



Ny modern design

Kropp i magnesium (40% lättare än aluminium)

Bra balans, tyngdpunkt och grepp

A17/90-F4
17° STAVSPIKVERKTYG

Art nr. 50010616

Ø 2,80 - 3,30 mm | Längd 50 - 90 mm | Vikt 3,29 kg.

Användningsområde: För användning av plastbandad spik för spikning av byggnadsarbeten, konstruktionsvirke, paneler, tak och golv, förpackningar mm.

GARANTI

3
ÅR

3-års garanti på alla Basso-verktyg utan krav på registrering.

Användarvänlig,
välbalanserad och lätt

A22/90-F1 21°
STAVSPIKVERKTYG

Art nr. 50010609

Ø 2,80 - 3,80 mm | Längd 50 - 90 mm | Vikt 3,2 kg.

4.229,-

A34/90-F1 34°
STAVSPIKVERKTYG

Art nr. 50010610

Ø 2,80 - 3,80 mm | Längd 50 - 90 mm | Vikt 3,2 kg.

4.229,-

Samma verktyg - olika magasinvinklar



Användningsområde: Spikning av bjälklag, regelverk, ytterpanel, emballage, pallspikning, m.m.

A22/130-A1 21°
STAVSPIKVERKTYG

Art nr. 50010614

Ø 3,80 - 4,20 mm | Längd 90 - 130 mm | Vikt 6,2 kg.

Användningsområde: Regelverk och bjälklag. Takstolar, , ytterpanel, emballage, pallspikning, m.m.

För de större jobben



7.690,-

A22/90-C2 21°
STAVSPIKVERKTYG

Art nr. 50010604

Ø 2,80 - 3,80 mm | Längd 50 - 90 mm | Vikt 3,3 kg.

Användningsområde: Regelverk och bjälklag. Takstolar, ytterpanel, emballage, pallspikning, m.m.

Prisvärd



2.690,-

BASSO

BASSO

Specialisten på luftdrivna spikverktyg



GARANTI

3
ÅR

3-års garanti på alla Basso-verktyg utan krav på registrering.

BASSO

För 16° plastbandad och stålsvetsad coilspik

C38/90-A1 16° COIL SPIKVERKTYG

Art nr. 50010107

Ø 2,50 - 3,80 mm | Längd 45 - 90 mm plastbandad.
45 - 90 mm trådsveiset | Vikt 3,0 kg.

Användningsområde: Regelverk och bjälklag, stommar, panel, småspikning i hus, emballage, etc.



5.390,-

BASSO

För ytterbeklädnad

Transparent magasin med enkel matning av spik

C28/65-A1C 16° COIL SPIKVERKTYG

Art nr. 50010108

Ø 2,30 - 2,90 mm | Längd 28 - 65 mm |
Vikt 2,0 kg.

Användningsområde: Trälådor, pallspikning, emballage, panelspikning och småspikning i hus, m.m.



4.590,-

BASSO

För 16° plastbandad och stålsvetsad coilspik

Specialverktyg för Decra och spikskruv

C29/65-C1 COIL SPIKVERKTYG

Art nr. 50010113

Ø 2,30 - 2,90 mm |
Längd 32 - 65 mm plastbandad
38 - 65 mm trådsvetsad | Vikt 2,3 kg.

Användningsområde: Regelverk och bjälklag, stommar, panel, småspikning i hus. Decratak, trälådor, emballage, etc.



4.690,-

BASSO

Mycket lätt och kompakt

För platt 0° plasbandad spik

C28/65-F1 0° COIL SPIKVERKTYG

Art nr. 50010114

Ø 2,03 - 2,8 mm | 32 - 65 mm | Vikt 2,3 kg.

Användningsområde: Panel, småspikning i hus, trälådor, pallspikning och emballage mm.



4.790,-

Effektiva
verktyg
med runda
magasin.

BASSO

För 16° plastbandad och
stålsvetsad coilspik

C33/75-A1
16° COIL SPIKVERKTYG

Art nr. 50010110

Ø 2,50 - 3,30 mm | Lengde 45 - 75 mm plastbåndet.
45 - 75 mm trådsveiset | Vekt 2,9 kg.

Användningsområde: Bjälklag, stommar, panel,
stickspikning, emballage mm.



5.890,-

NYHET

Ny modern design

Kropp i magnesium (40% lättare än aluminium)

Bra balans, tyngdpunkt och grepp

C31/45-F4
16° PAPPSPIKVERKTYG

Art nr. 50010406

Ø 3,05 mm | Längd 19 - 45 mm trådsveiad |
Vikt 2,8 kg.

Användningsområde: Shingel, takpapp,
gipsskivor mm.

3.790,-

BASSO



BASSO

Specialdesignad panelfot

Kompakt och lätt

C33/65MC-A1
BESLAGSPIKVERKTYG COIL

Art nr. 50010652

Ø 3,30 - 4,30 mm | Längd 40 - 65 mm |
Vikt 2,3 kg.

Användningsområde: Infästning av
byggnadsinredning mot trä.



5.190,-

HiKOKI

HIGH PERFORMANCE POWER TOOLS

45° front för optimalt
fäste vid stickspikning

NV90AB
RUNDBANDAT SPIKVERKTYG 16°

Art nr. 58010104

Ø 2,50 - 3,80 mm | Längd 45 - 90 mm | Vikt 3,0 kg.

Användningsområde: Bjälklag, regelverk, skråspikning,
tak- och golvspikning, emballage och pallspikning,
m.m.

För 16°
stålbandad
coilspik



8.390,-

HIKOKI
HIGH PERFORMANCE POWER TOOLS

Kontaktutlösare för optimal säkerhet

Marknadens lättaste

**NT50AE2(T)
MINIDYCKERVERKTYG**

Art nr. 58010214

Ø 1,25 x 1,05 mm | Längd 16 - 50 mm | Vikt 1,0 kg.

Användningsområde: Bildramar och möbelreparationer, dörr- och fönsterlister, tak- och golvlister.



1.990,-

BASSO

Prisvärd och användarvänlig

Till lister och karm

**B18/50-A1
MINIDYCKERVERKTYG**

Art nr. 50010205

Ø 1,25 x 1,00 mm | Längd 20 - 50 mm | Vikt 1,25 kg.

Användningsområde: Invändiga dörr- och fönsterlister, golv- och taklister, väggpanel mm.



890,-

BASSO

Prisvärd

**B16/50L-A1
STANDARD DYCKERVERKTYG**

Art nr. 50010206

Ø 1,60 x 1,40 mm | Längd 20 - 50 mm | Vikt 1,6 kg.

Användningsområde: Invändiga dörr- och fönsterlister, golv- och taklister, takväggpanel, möbelsnickring mm.



1.290,-

BASSO

Ljuddämpad

**B18/55-F1
MINIDYCKERVERKTYG M/LED-LYS**

Art nr. 50010212

Ø 1,25 x 1,05 mm | Längd 20 - 55 mm | Vikt 1,3 kg.

Användningsområde: Invändiga dörr- och fönsterlister, golv- och taklister, väggpanel mm.



1.590,-

NYHET

Ny modern design

Kropp i magnesium (40% lättare än aluminium)

Bra balans, tyngdpunkt och grepp

BASSO

**B16/50L-F4
STANDARD DYCKERVERKTYG M/LED-LJUS**

Art nr. 50010217

Ø 1,60 x 1,40 mm | Längd 20 - 50 mm | Vikt 1,65 kg.

Användningsområde: Invändiga dörr- och fönsterlister, golv- och taklister, tak- väggpanel, möbelsnickring mm.



2.090,-

GARANTI

3
ÅR

3-års garanti på alla Basso-verktyg utan krav på registrering



GARANTI

3
ÅR

3-års garanti på alla Basso-verktyg utan krav på registrering.

BASSO

Specialdesignad panelfot

Lätt och smidig

**S500/40LW-A1
KLAMMERVERKTYG**

Art nr. 50010303

Ø 1,25 x 1,05 mm | Bredd 11 mm (500) |
Längd 20 - 40 mm | Vikt 1,3 kg.

Användningsområde: Hårda material som spånplatta, vägg- och taks kivor. Asfaltsimregnerade skivor mm. Trämateriäl utan krav på korrosionsskydd, möbelreparationer mm.



1.290,-

BASSO

**Reducerar tiden det tar
att fästa plast med 70%**

**S11/16-A1
KLAMMERVERKTYG**

Art nr. 50010309

Ø 0,95 x 0,65 mm | Bredd 12,7 mm (8-klammer) |
Längd 6 - 16 mm | Vikt 0,87 kg

Användningsområde: Mjuka material som kartong, tyg, läder, skinn, etc. Även plast, fanér och byggnadsisolering. Lämpad för möbelbeklädnad och möbelreparationer.



1.190,-

**BASSO - en av världens
ledare inom spikverktyg.**

Basso grundades 1983 och är bland de världsledande leverantörerna av professionella luftverktyg, med en årlig produktion av 1,4 miljoner spikverktyg. Som specialist inom luftdrivna verktyg, har Basso över 670 patent och jobbar aktivt med innovation och vidareutveckling av produktsortimentet. HiKOKI Power Tools har representerat Basso i Norden i över 30 år.



För mer produktinformation -
se vår spikkatalog
www.hikoki-powertools.se

BASSO

BASSO

Liten och lätt, perfekt i hörn

**KLAMMERVERKTYG
S500/40L-F1**

Art nr. 50010311

Ø 1,25 x 1,05 mm | Bredd: 11 mm (500) |
Längd 16 - 40 mm. Vikt 1,46 kg.

Användningsområde: Hårda material som spånplatta, vägg- och taks kivor. Asfaltsimregnerade skivor mm. Trämateriäl utan krav på korrosionsskydd, möbelreparationer mm.



1.390,-

BASSO

För fastsättning av stängsel och stålstaket vid pålar och stolpar

**SG31/40-A1
STÄNGSELKLAMMERVERKTYG**

Art nr: 50010982

Ø 2,70 - 3,30 mm | Bredd: 12,8 mm |
Klammerlängd 25 - 40 mm | Vikt 3,97 kg.

Användningsområde: För fastsättning av klammer i trä - exempelvis stolpar, regler, staket mm.



7.170,-

BASSO

1.100 skott/gaspatron

**A17/90G-A1
STAVSPIKVERKTYG 17°**

Art nr. 50010980

Ø 2,80 - 3,30 mm | Spiklängd 50 - 90 mm |
Vikt 3,44 kg.

Användningsområde: Bjälklag, regelverk, skråspikning, tak- och golvläggning, emballage och pallspikning, m.m.



6.550,-

BASSO

Specialdesignad panelfot

Passar till MDF

**S500/40G-A1
KRAMPEPISTOL**

Art nr. 50010981

Ø 1,25 x 1,05 mm | Bredd: 11 mm (500) |
Klammerlängd 16 - 40 mm. | Vikt 2,5 kg.

Användningsområde: Hårda material som MDF, spånplattor, tak- och väggskivor. Dörr- och fönsterlister, tak- och golvlister



6.550,-

Gasdrivna
spikverktyg



MFT
FÖR ATT ALLT HÄNGER IHOP

Brett urval av maskinspik.

MFT levererar ett brett sortiment inom:

- Stav - blank, varmgalvaniserad, Termodiffusion och syrafast
- Coil - blank, varmgalvaniserad, Termodiffusion och syrafast
- Papp - blank, varmgalvaniserad och syrafast
- Dyckert - elförzinkad och rostfri A2
- Klammer - elförzinkad

Tillbehör för gasdrivna verktyg.

**RENGÖRINGSSET
FÖR GASDRIVNA
SPIKVERKTYG**

Art nr: 4100430

Setet består av olja 100 ml, rengöringspray 300 ml, Hex T-nyckel 4 x 100 mm, rengöringsborste och mjuk rengöringsduk. Levereras i plastlåda. Kan användas till alla typer av gasverktyg.



425,-



**GASPTRON 30ML
NT50GS/NT65GS A2**

Art nr: 50750065

200,-



**GASPTRON 80ML
NR90GC2/NR90GR2 A2**

Art nr: 50750066

225,-

Hur väljer du?

- Kompatibelt med 18V verktyg



- Kompatibelt med 36V verktyg



- Automatiskt kompatibelt med 18V - 36V



HiKOKI

[hai-koh-key]

HI: från High technology

KO: betyder industriell på japanska

KI: betyder maskiner på japanska



HiKOKI Power Tools Sweden

Rotebergsvägen 2B
192 78 Sollentuna

Tel. 08-598 999 00

Mail info@hikoki-powertools.se

hikoki-powertools.se

Följ oss på sociala medier



HiKOKI Power Tools Sweden
hikokipowertools.se
HiKOKI Power Tools Sweden AB



Läs Highlights digitalt på
www.hikoki-powertools.se

Samtliga priser är rekommenderade och exklusive moms,
avvikelser förekommer. Med reservation för feltryck och slutförsäljning.